

DEWALT®

372000-61 EST

DE7023
DE7033

Eesti keel	(Originaaljuhend)	6
Русский язык	(Перевод с оригинала инструкции)	11

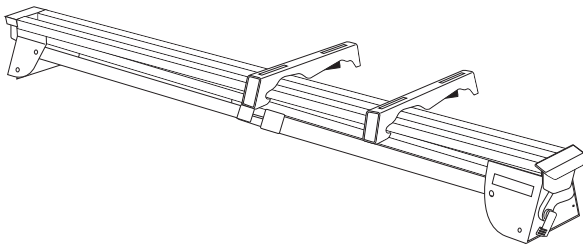
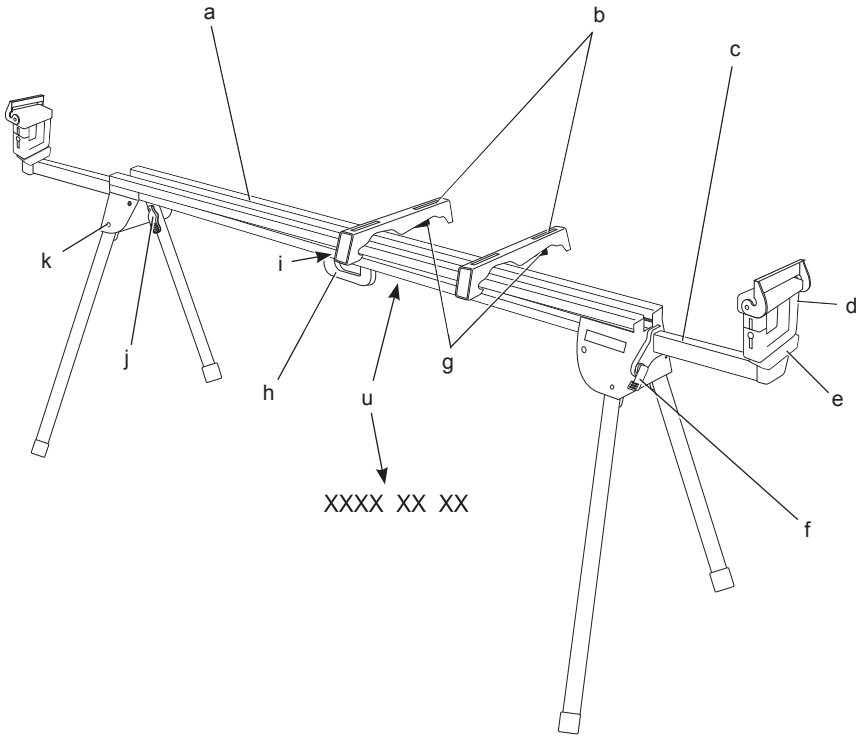

Joonis / Рисунок 2

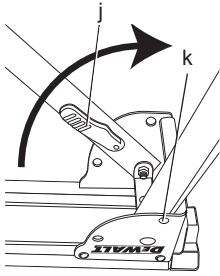

Joonis / Рисунок 3

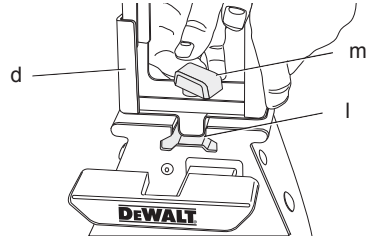

Joonis / Рисунок 4

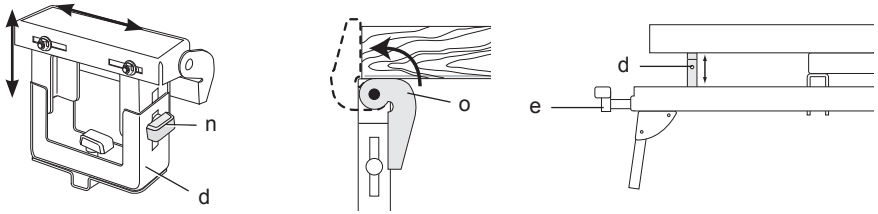

Joonis / Рисунок 5

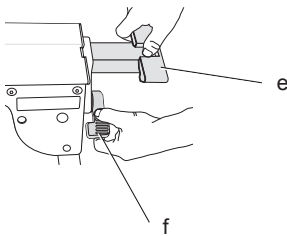

Joonis / Рисунок 6

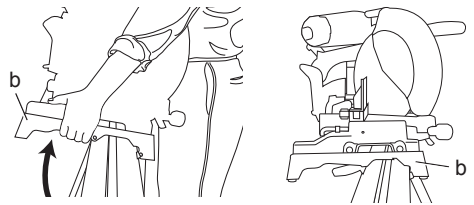

Joonis / Рисунок 7

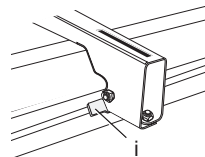

Жооnис / Рисунок 8

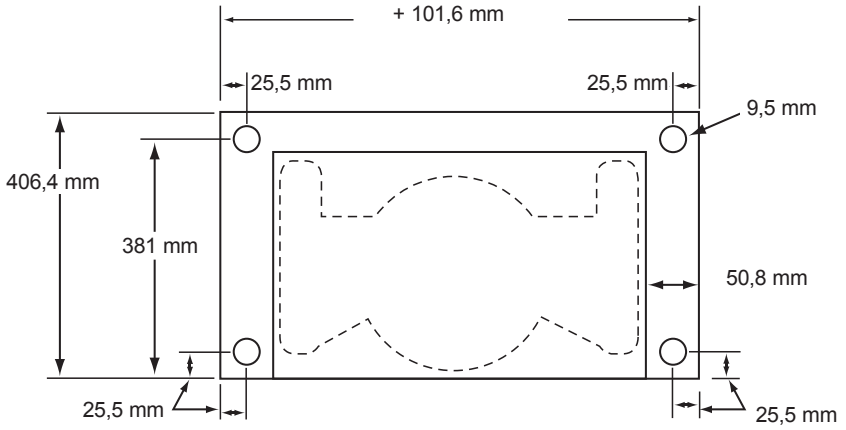

Жооnис / Рисунок 9

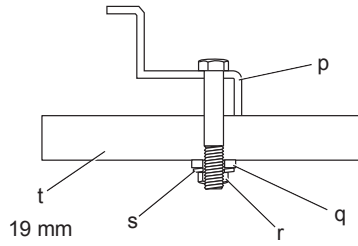

Жооnис / Рисунок 10

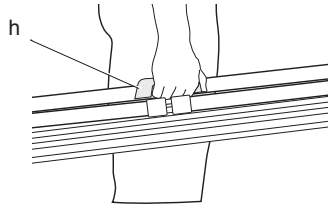

EERUNGISAE ALUS DE7023, DE7033

Õnnitlеме!

Olete valinud DeWALT-i tööriista. Aastatepikkused kogemused, põhjalik tootearendus ja innovatsioon teevad DeWALT-ist ühe kindlama partneri professionaalsetele elektritööriistade kasutajatele.

Tehnilised andmed

		DE7023	DE7033
Pikkus	mm	1765,3	1092,2
Pikkus (pikendusvarbadega)	mm	3835,4	2540,0
Kõrgus	mm	810	810
Maksimaalne töökoormus	kg	227	227
Kaal	kg	16	14

Mõisted. Ohutusjuhised

Alpool toodud määratlused kirjeldavad iga märksõna raskusastet. Palun lugege juhendit ja pöörake tähelepanu nendele sümbolitele.



OHT. Tähistab eelseisvat ohtlikku olukorda, mis kui seda ei **vältida**, lõpeb **surma või raskete kehavigastustega**.



HOIATUS. Tähistab võimalikku ohtulukorda, kui seda ei **vältida**, võib see lõppeda **surma või raske kehavigastusega**.



ETTEVAATUST. Tähistab võimalikku ohtulukorda – kui seda ei **vältida**, võib tagajärjeks olla **väike või mõõdukas kehavigastus**.

MÄRKUS. Viitab praktikale, mis ei ole seotud kehavigastustega, kuid kui seda ei **vältida**, võib see põhjustada varalist kahju.



Tähistab elektrilöögi ohtu.



Tähistab tuleohtu.



HOIATUS. Vähendamaks vigastus-riski lugege tähelepanelikult instruksiooni.

Üldised hoiatused elektritööriistade kasutamisel



HOIATUS. Lugege hoiatusi ja juhendeid. Kõigi juhiste täpne

järgimine aitab vältida elektrilöögi, tulekahju ja/või raske kehavigastuse ohtu.



HOIATUS. Oma ohutuse tagamiseks lugege eelrungisae kasutusjuhendit enne, kui paigaldate sellele lisatarvikuid. Nende hoiatuste ignoreerimine võib põhjustada isikuvigastusi ja tõsiseid kahjustusi saele ja selle tarvikutele. Tööriista hooldamisel kasutage ainult identseid varuosid.

HOIDKE KÕIK HOIATUSED JA JUHISED TULEVIKU TARVIS ALLES

Eerungisae aluse üldised ohutusjuhised



HOIATUS. Kehavigastuste ohtu vähendamiseks.

- **KASUTAGE alati kaitseprille.** Kõik kasutajad ja kõrvalseisjad peavad kandma kaitseprille.
- **VEENDUGE ALATI**, et eerungisaa ja selle alus oleksid stabiilsel pinnal enne, kui alustate nende kasutamist.
- **ÄRGE** paigaldage alusele muid elektritööriistu peale eerungisae. Teiste elektritööriistade paigaldamine alusele võib põhjustada tõsiseid kehavigastusi.
- **ÄRGE** ületage aluse kandevõimet. Turvalises töökeskkonnas on eerungisae aluse keskjala on kandevõimega 227 kg. Alusel ronimine, istumine või seismine pole ohutu.
- Järgige hoolikalt paigaldusjuhendeid. Kinnitage saag kinnitustele vastavalt juhistele.
- **ÄRGE** modifitseerige alust või kasutage seda mitteshipäraselt.
- **ÄRGE** kasutage alust ebatasasel pinnal. Alus on mõeldud kasutamiseks tasasel ja stabiilsel pinnal.

Muud riskid

Vaatamata asjakohaste ohutusnõuete järgimisele ja ohutusseadmete kasutamisele ei õnnestu teatavaid riske vältida. Need on järgmised.

- Teravate servade ja vahelejäamise oht.

Tähistused tööriistal

Tööriistal on kasutatud järgmisi sümboleid.



Enne kasutamist lugege kasutusjuhendit.



Kandke kaitseprille.

ANDMEKOODI ASUKOHT (JOON. 1)

Andmekood (u), mis samuti sisaldab tootmisaastat, on trükitud korpusele.

Näiteks:

2010 XX XX
Tootmisaasta

Pakendi sisu

Pakend sisaldab:

- 1 Eerungisae alus (DE7023 või DE7033)
 - 2 Eerungisae kinnitid (DE7025)
 - 2 Töötugi/-piire (DE7024)
 - 1 Kinnitite kott
 - 1 Kasutusjuhend
 - 1 Detailijoonis
- Kontrollige, et tööriist, selle osad või lisad ei oleks transpordil kahjustada saanud.
 - Võtke enne kasutamist aega, et kasutusjuhend põhjalikult läbi lugeda ja endale selgeks teha.

Kirjeldus (joon. 1)



HOIATUS. Ärge kunagi ehitage elektritööriista ega selle ühtki osa ümber. Tagajärjeks võib olla kahjustus või kehavigastus.

- a. Tala
- b. Eerungisae aluse kinnitid (DE7025)
- c. Pikendusõlg
- d. Töötugi/-piire (DE7024)
- e. Pikendusõla otsakork
- f. Pikendusõla lukustushoob
- g. Vabastushoob
- h. Kandekäepide
- i. Lukustusklamber
- j. Jala lukustushoob
- k. Vabastusnupp

ETTENÄHTUD OTSTARVE

Eerungisae alu on mõeldud DeWALTi eerungisae kasutusvõimaluste laiendamiseks.

ÄRGE kasutage niisketes või märgades tingimustes ega plahvatusohtlike gaaside või vedelike läheduses.

Need eerungisaad on professionaalsed elektritööriistad.

ÄRGE laske lastel puutuda tööriista. Kogenematute kasutajate puhul on vajalik juhendamine.

PAIGALDUS JA SEADISTAMINE



HOIATUS. Alati järgi turvalisusnõudeid ja eeskirju.

Ettevalmistused (joon. 2)

1. Asetage eerungisae alus maapinnale nii, et jalad oleksid ülespoole.
2. Vajutage jala lukustushooba (j) või vabastusnuppu (k) ja tõmmake jalga välja seni, kuni fiksaator lukustub oma kohale. Korra ke protseduuri teiste jalgadega.
3. Tõstke kesktala ja asetage see ülemisse asendisse. Alus peaks olema stabiilne ning see ei tohi kõikuda.

MÄRKUS. Veenduge, et kõik fiksaatorid ja jalad oleksid lukustunud.

Mudeli DE7024 töötugi/-piire (joon. 3, 4)

- a. Töötugi/-piire (d) on varustatud klambriga (l) millega saab kinnitada tala ja mis ei lase materjalil tala ümber ajada. Nuppu (m) saab lukustada keerates seda päripäeva ning töötoe/-piirde asendit saab muuta keerates nuppu vastupäeva. Ärge pingutage nuppu üle.
 - b. Reguleerige töötoe/-piirde (d) kõrgust vabastades mõlemal poolel asuvad nupud (n) ja tõstke või langetada ülemist pinda, et joondada see saelauaga tasapinnaliselt või astmeliselt. Pingutage nupud.
- MÄRKUS.** Kui töötugi langeb koorma all kokku, on töötoe koormuse limiit ületatud. Koormuse limiit sõltub kõrguse reguleerimise nuppude pingutusest. Ärge pingutage rohkem kui suudate seda käega kinni keerates teha.
- c. Töötoe/-piirikul pikendusõlale (d) on võimalik paigaldada otsakorki (e).
 - d. Käigupiirikut (o) saab pöörata, et kasutada seda käigupiirajana või pika töödetaili toestajana.

Reguleeritav pikendusõlg (joon. 5)

Toetuspinna pikendamiseks keerake pikendusõla hooba (f) vastupäeva, et vabastada pikendusõlg

(c). Tõmmake pikendusõlg välja, et saavutada soovitud pikkus. Lukustamiseks keerake pikendusõla hooa paremale.

DeWALTi eerungisae mudeli DE7025 paigaldamine (joon. 6, 7)



HOIATUS. Isikuvigastuste ohu vähendamiseks lülitage eernugisaaug välja ja ühendage lahti toitevõrgust enne, kui alustate selle paigaldust paigaldusalusele. Soovimatu käivitamine võib põhjustada vigastuse.



HOIATUS. Stabiilsusohut. Peate järgima jaotises **Eerungisae paigaldamise üldjuhised** kirjeldatud paigaldusmeetodit kui paigaldate alusele DeWALTi eerungisaaugi.



HOIATUS. Kehavigastuste ohu vähendamiseks veenduge, et saag on alusele korralikult kinnitatud.







HOIATUS. Oma ohutuse tagamiseks veenduge, et enne masina käitamist olete lugenud ja mõistnud eerungisae kasutusjuhendit. Nende hoiatuste ignoreerimine võib põhjustada isikuvigastusi ja tõsiseid kahjustusi saele ja selle tarvikutele.

1. Asetage saag tööasendisse nii, et tera oleks suunaga ülespoole. Joondage kinnitite silt esiosaga.
2. Asetage ühele eerungisae küljele vaherõngas, mis tõstaks sae paigaldusjala kõrgemale tööpinna.
3. Hoidke paigalduskinnitit (b) sae all ja lükake poldid (kotist) läbi kinniti ja sae jala.

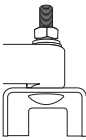
MÄRKUS. Vt **Mudeli DE7025 kinnitite valiku tabel**, et lugeda DeWALTi eerungisaaugide paigaldusjuhendit. Järgige juhendeid, vastasel juhul võib eerungisae laua liikumine olla takistatud.

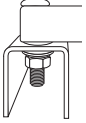
MUDELI DE7025 KINNITITE VALIKU TABEL		
	Vasak külg	Parem külg
DW703	1	1
DW705	1	1
DW706	1	1
DW708	1	2
DW712	1	2
DW713	1	1
DW715	1	1
DW716	1	1
DW717	2	1

DW718	3	2
DW700	4	4
DW701, Tüüp 1	4	4
DW701, Tüüp 2	1	1
DW707, Tüüp 1	4	4
DW707, Tüüp 2	1	1
DW711, Tüüp 1	4	4
DW711, Tüüp 2	1	1
DW771	1	1
DW777	1	1
	1 = Pikad poldid, pea all	
	2 = Lühikesed poldid, pea all	
	3 = Pikad poldid, pea üleval	
	4 = Plastkate ja väikesed kruvid, pea all	

4. Kui paigalduskinniti (kotist) on paigaldatud vastavalt **Mudeli DE7025 kinnitite valiku tabelile**, paigaldage poldile lame seib, lukustusseib ja mutter. Pingutage poldid käega.
5. Korrake protseduuri kinniti teisel poolel.
6. Liigutage vaherõngas sae teisele küljele, et hoida üleval teist sae otsa ning, et tagada ligipääs sae tallale.
7. Paigaldage kinnituspoldid läbi teise kinniti ja sae talla. Veenduge, et kinnitid oleksid paralleelsed.
8. Sae asetamiseks alusele, võtke sae kinnititest kinni ja asetage saag vabastushoobadele. Need hoovad ei lukusta otseselt saagi, kuid kinnitavad selle talale.

9. Lähenege talale nii, et saag/kinnitid on kergelt teie keha poole kaldu. Ühendage paigalduskinniti eesmine nõgusäärik tala ümara servaga. Üks paigalduskinnititest peab olema ühendatud lukustusklambri (i), et välistada sae lateraalne liikumine käitamise ajal.
10. Kui tala eesmine serv ja lukustusklamber on ühendatud, võimaldab kergelt allapoole käepide kinnitada vabastushoovad tala tagumisse ossa. Lukustumise kontrollimiseks liigutage kinnitites olevat saagi.
11. Reguleerige vajadusel sae asendit nii, et kui eerungisaag on 0-kraadise nurga all, siis on tera talaga risti.
12. Pingutage neli polti, mis hoiavad saagi kinnitites.
2. Asetage mudeli DE7025 paigalduskinnitid alusele.
 - a. Haarake hoobadest (g) ja pigistage neid.
 - b. Ühendage paigalduskinniti eesmine nõgusäärik tala eesmise ümara servaga. Üks paigalduskinnititest peab olema ühendatud lukustusklambri (i), et välistada sae lateraalne liikumine käitamise ajal.
3. Kui tala eesmine serv ja lukustusklamber on ühendatud, võimaldab kergelt allapoole käepide kinnitada vabastushoovad tala tagumisse ossa. Järgige sama protseduuri teise talal sobivas asendis oleva paigalduskinnitiga.
4. Asetage vineer paigalduskinnititele ja joondage puuritud avad paigalduskinnitite avadega. Vt **Mudeli DE7025 kinnitite valiku tabel** ; vineeri kinnitamiseks paigalduskinnititele kasutage meetodit 1 või 2.
5. Kinnitite pingutamiseks kasutage 13 mm mutrivõtit.
6. Eerungisaag tuleks paigaldada vineerile kasutades sae tallas olevaid avasid. Kinnitite mõõtmed määrab sae tallas asuvad avad. Kinnitite pikkus peab olema 31,8 mm jagu pikemad kui eerungisae tallas asuvate kinnituskotade max kõrgus.
 - a. Kopeerige paigaldusavade asukohad eerungisaelt vineerile.
 - b. Puurige avad vastavalt valitud kinnititele. **MÄRKUS.** Eerungisae kinnitamiseks vajaminevad kinnitid tuleb osta eraldi. Ostetud kinnitid peavad kuuluma minimaalselt klassi 5 või klassi 8,8.
 - c. Kinnitage eerungisaag vineerile nagu näidatud joonisel 9. Sae alus (p), 19 mm vineer (t), lapikseib (q), lukustusseib (s) ja mutter (r). **Märkus.** Veenduge, et lapikseib (q) asub vineeri (t) ja lukustusseibi (s) vahel.
 - d. Pingutage kinnitid.

DeWALTi eerungisae mudeli DE7025 paigaldamise üldjuhised (joon. 1, 7–9)



HOIATUS. Isikuvigastuste ohu vähendamiseks lülitage eerungisaag välja ja ühendage lahti toitevõrgust enne, kui alustate selle paigaldust paigaldusalusele. Soovimatu käivitamine võib põhjustada vigastuse.



HOIATUS. Stabiilsusoh. Peate järgima jaotises Eerungisae paigaldamise üldjuhised kirjeldatud vineeri paigaldusmeetodit kui paigaldate alusele DeWALTi eerungisaagi.



HOIATUS. Kehavigastuste ohu vähendamiseks veenduge, et saag on alusele korralikult kinnitatud.



HOIATUS. Oma ohutuse tagamiseks veenduge, et enne masina käitamist olete lugenud ja mõistnud eerungisae kasutusjuhendit. Nende hoiatuste ignoreerimine võib põhjustada isikuvigastusi ja tõsiseid kahjustusi saele ja selle tarvikutele.

MÄRKUS. Kui te ei kasuta DeWALTi eerungisaagi, peate kasutama sae paigaldamisel 19 mm vineeri.

Vineer peab olema vähemalt 101,6 mm laiem kui eerungisae talla kõige laiem koht. Vineeri sügavus peab olema vähemalt sama, mis on eerungisae talla madalaim sügavus või minimaalselt 406,4 mm, kui eerungisae tald on õhem.

Veenduge, et vineeritükk oleks ruudukujuline.

1. Kui vineeritüki mõõtmed on kindlaks tehtud, puurige 9,5 mm avad 25,5 mm kaugusele vineeri eesmistest nurkadest ja 25,5 mm avad 355 mm kaugusele ülgedest.

Kanderihm

Kui soetasite kanderihma lisatarviku oma DeWALTi alusele, kasutage metallotsa ruutavasid lisatarviku paigaldamiseks.

Lukustusklambri lukustamine (joon. 7)

Lukustusklamber (i) hoiab saagi käitamisel ajal paigal ja ei lase sellel libiseda paremale ega vasakule. Klambri liigutamiseks eemaldage saag/

kinnitus, vabastage klambri keskelt polt, viige see soovitud asendisse ja pingutage. Seejärel saate sae/kinnitid paigutada uude asukohta.

Sae eemaldamine

Kui eeringisaag on kinnitite külge paigaldatud, saab selle eemaldada võttes kinni hoobadest, tõmmates seda kergelt ülespoole, et tõsta see talalt ja asetada mitte-veerevale jalale transportimiseks või puhastamiseks.

Kandekäepide (joon. 10)

Eeringisae alus on varustatud käepidemega (h), mida saad kasutada seadme transportimisega tööalale ja sealt ära.



HOIATUS. Kehavigastuste ohu vältimiseks **ÄRGE** üritage hoiustada alust paigaldatud saega. Tagajärjeks võib olla kontrolli kaotamine.

HOOLDAMINE

Teie DeWALT-i elektritööriist on loodud pikaajaliseks kasutamiseks minimaalse hoolduse juures. Et tööriist teid pikka aega korralikult teeniks, tuleb seda hooldada ja korrapäraselt puhastada.



Puhastamine



HOIATUS. Ärge kunagi kasutage tööriista mittemetallist osade puhastamiseks lahusteid või muid kemikaale. Kõnealusel kemikaalid võivad nõrgendada tööriista neis osades kasutatud materjale. Kasutage vaid veega või pehme seebiga niisutatud lappi. Ärge kunagi laske vedelikel sattuda tööriista sisse; ärge kunagi kastke tööriista või selle osi vedeliku sisse.

Lisavarustus



HOIATUS. Teisi lisaseadmeid peale DeWALT-i poolt pakutavaid, ei ole koos selle tootega testitud ja seetõttu võib selliste lisaseadmete kasutamine käesoleva tööriistaga olla ohtlik. Kehavigastuste ohu vähendamiseks võib selle tootega kasutada ainult DeWALT-i soovitatud lisaseadmeid.

Sobilike tarvikute kohta teabe saamiseks konsulteerige edasimüüjaga.

ÜHILDUVAD TOOTED

- DE7025 Eeringisae paigalduskinnitid
- DE7030 Laia eeringisae paigalduskinnitid
- DE7024 Tööriigi/-piire
- DE7029 Laii tööugi/-piire
- DE7027 Rullikütugi
- DE7028 Pikenduse tugi
- DE7031 Kahe jalaga pikenduse tugi
- DE7026 Kanderihm

Keskkonnakaitse



Eraldi kogumine. Seda toodet ei tohi kõrvaldada koos olmejäätmetega.

Kui ühel päeval leiате, et teie DeWALT-i toode on muutunud kasutuks või vajab väljavahetamist, ärge kõrvaldage seda koos olmeprügiga. Viige toode vastavasse kogumispunkti.



Kasutatud toodete eraldi kogumine ja pakkimine aitab meil materjale taaskasutada. Kasutatud materjalide taaskasutamine aitab vältida keskkonna kahjustamist ja vähendab toorainevajadust.

Kohalikud määrused võivad nõuda koduste elektritööriistade eraldi kogumist prügilatesse või jaemüüja juures uue toote ostmisel.

DeWALT pakub võimalust DeWALT-i toodete tagasivõtmiseks ja ringlussevõtuks pärast kasutuse lõppu. Selle teenuse kasutamiseks viige toode tagasi volitatud hooldustöökotta, kus see meie nimel tagasi võetakse.

Lähima volitatud hooldustöökoha leidmiseks võite pöörduda DeWALT-i kohaliku esindusse, mille aadressi leiате käesolevast kasutusjuhendist. Samuti on DeWALT-i volitatud remonditöökodade nimekiri ja müügiärgse teeninduse üksikasjad ning kontaktid leitavad Internetis aadressil: www.2helpU.com.

РАБОЧИЙ СТОЛ ДЛЯ ТОРЦОВОЧНОЙ ПИЛЫ DE7023, DE7033

Поздравляем Вас!

Вы выбрали изделие фирмы DEWALT. Тщательная разработка изделий, многолетний опыт фирмы по производству инструментов, различные усовершенствования сделали приспособления DEWALT одними из самых надежных помощников для профессионалов.

Технические характеристики

		DE7023	DE7033
Длина	мм	1765,3	1092,2
Длина (при разложенных стойках)	мм	3835,4	2540,0
Высота	мм	810	810
Максимальная рабочая нагрузка	кг	227	227
Вес	кг	16	14

Определения: Предупреждения безопасности

Следующие определения указывают на степень важности каждого сигнального слова. Прочтите руководство по эксплуатации и обратите внимание на данные символы.



ОПАСНО: Означает чрезвычайно опасную ситуацию, которая приводит к смертельному исходу или получению тяжелой травмы.



ВНИМАНИЕ: Означает потенциально опасную ситуацию, которая может привести к смертельному исходу или получению тяжелой травмы.



ПРЕДУПРЕЖДЕНИЕ: Означает потенциально опасную ситуацию, которая может привести к получению травмы легкой или средней тяжести.

ПРЕДОСТЕРЕЖЕНИЕ: Означает ситуацию, не связанную с получением телесной травмы, которая, однако, может привести к повреждению оборудования.



Риск поражения электрическим током!



Огнеопасность!



ВНИМАНИЕ: Внимательно прочтите руководство по эксплуатации для снижения риска получения травмы.

Общие правила безопасности при работе с электроинструментами



ВНИМАНИЕ! Внимательно прочтите все инструкции по безопасности и руководство по эксплуатации. Несоблюдение всех перечисленных ниже правил безопасности и инструкций может привести к поражению электрическим током, возникновению пожара и/или получению тяжелой травмы.



ВНИМАНИЕ: В целях безопасности, перед использованием любых дополнительных приспособлений прочтите руководство по эксплуатации торцовочной пилы. Несоблюдение правил по технике безопасности может привести к получению телесной травмы и серьезному повреждению торцовочной пилы и дополнительного приспособления. При техническом обслуживании данного приспособления используйте только идентичные запасные части.

СОХРАНИТЕ ВСЕ ПРАВИЛА БЕЗОПАСНОСТИ И ИНСТРУКЦИИ ДЛЯ ПОСЛЕДУЮЩЕГО ИСПОЛЬЗОВАНИЯ

Общие инструкции по технике безопасности при использовании рабочих столов для торцовочных пил



ВНИМАНИЕ: Для снижения риска получения телесной травмы:

- **ВСЕГДА надевайте защитные очки.** Все пользователи и лица, находящиеся в рабочей зоне, должны использовать средства защиты глаз.

- Перед использованием рабочего стола или торцовочной пилы **ВСЕГДА** проверяйте устойчивость рабочего стола и надежность крепления на нем торцовочной пилы.
- **НЕ УСТАНАВЛИВАЙТЕ** на данный рабочий стол никакие другие электроинструменты, кроме торцовочной пилы. Установка прочих электроинструментов на данный рабочий стол может привести к получению телесной травмы.
- **НЕ ПРЕВЫШАЙТЕ** максимальный рабочий вес, предусмотренный для данного стола. Основная центральная стойка рабочего стола для торцовочной пилы разработана для безопасного поддержания веса не более 227 кг в рабочей зоне. Вздвигаться, сидеть или стоять на столе опасно!
- Точно следуйте инструкциям по монтажу. Надежно закрепляйте пилу на монтажных кронштейнах, как описано в инструкции.
- **НЕ ВИДОИЗМЕНЯЙТЕ** и не используйте стол для выполнения работ, для которых он не предназначен.
- **НЕ ИСПОЛЬЗУЙТЕ** стол на неровных поверхностях. Данный стол разработан для использования на ровной устойчивой поверхности.

Остаточные риски

Несмотря на соблюдение соответствующих инструкций по технике безопасности и использование предохранительных устройств, некоторые остаточные риски невозможно полностью исключить. К ним относятся:

- Риск получения травмы при контакте с острыми краями и риск защемления пальцев.

Маркировка изделия

На изделии имеются следующие знаки:



Перед использованием внимательно прочтите данное руководство по эксплуатации.



Надевайте защитные очки.

МЕСТО ПОЛОЖЕНИЯ КОДА ДАТЫ (РИС. 1)

Код даты (и), который также включает в себя год изготовления, отштампован на поверхности корпуса изделия.

Пример:

2010 XX XX
Год изготовления

Комплект поставки

В упаковку входят:

- 1 Рабочий стол для торцовочной пилы (DE7023 или DE7033)
- 2 Монтажных кронштейна для торцовочной пилы (DE7025)
- 2 Опоры/ограничителя для длинных заготовок (DE7024)
- 1 Сумка с крепежным оборудованием
- 1 Руководство по эксплуатации
- 1 Чертеж инструмента в разобранном виде

- Проверьте изделие, детали и дополнительные приспособления на наличие повреждений, которые могли произойти во время транспортировки.
- Перед началом работы необходимо внимательно прочитать настоящее руководство и принять к сведению содержащуюся в нем информацию.

Описание (Рис. 1)



ВНИМАНИЕ: Ни в коем случае не модифицируйте электроинструмент или какую-либо его деталь. Это может привести к получению травмы или повреждению инструмента.

- a. Перекладина
- b. DE7025 Монтажные кронштейны для торцовочной пилы
- c. Выдвижная опора
- d. DE7024 Опора/ограничитель для длинных заготовок
- e. Торцевая крышка выдвижной опоры
- f. Зажимной рычаг выдвижной опоры
- g. Рычаги высвобождения
- h. Ручка для переноски
- i. Зажим фиксатора
- j. Зажимной рычаг ножек стола
- k. Отпирательная кнопка

НАЗНАЧЕНИЕ

Рабочий стол для торцовочной пилы позволяет значительно расширить возможности Вашей торцовочной пилы DEWALT.

НЕ ИСПОЛЬЗУЙТЕ приспособление во влажных условиях или при наличии в окружающем пространстве легко воспламеняющихся жидкостей или газов.

Данные рабочие столы для торцовочных пил являются профессиональными электроинструментами.

НЕ РАЗРЕШАЙТЕ детям прикасаться к приспособлению. Неопытные пользователи должны использовать данное приспособление под руководством опытного инструктора.

СБОРКА И РЕГУЛИРОВКА



ВНИМАНИЕ: Всегда следуйте указаниям действующих норм и правил безопасности.

Подготовка к эксплуатации (Рис. 2)

1. Положите рабочий стол на пол, сложенными ножками вверх.
2. Нажмите на зажимной рычаг (j) или отпирающую кнопку (к) и вытяните ножку, пока фиксатор не защелкнется на месте. Повторите с каждой ножкой.
3. Поднимите рабочий стол за центральную перекладину и поставьте его на ножки. Стол должен быть установлен на устойчивой поверхности и не наклоняться.

ПРИМЕЧАНИЕ: Убедитесь, что все фиксаторы задействованы и все ножки зафиксированы в правильном положении.

DE7024 Опора/ограничитель для длинных заготовок (Рис. 3, 4)

- a. Опора/ограничитель для длинных заготовок (d) оснащена зажимом (l) для фиксации на перекладине, предотвращающим отсоединение опоры/ограничителя от перекладины обрабатываемым материалом. Закрепление производится поворачиванием рукоятки (m) в направлении по часовой стрелке; при повороте рукоятки против часовой стрелки опора/ограничитель освобождается для изменения ее местоположения. Не затягивайте рукоятку слишком туго; плотное давление, оказанное на рукоятку, удержит ограничитель на месте.
- b. Отрегулируйте высоту опоры/ограничителя для длинных заготовок (d), ослабив обе боковые зажимные рукоятки (n), и поднимите или опустите верхнюю часть, выравнивая ее по прямому краю или по

высоте рабочего стола. Затяните зажимные рукоятки.

ПРИМЕЧАНИЕ: Если опора для длинных заготовок опускается под нагрузкой, это означает, что была превышена максимально допустимая рабочая нагрузка. Рабочую нагрузку можно отрегулировать при помощи зажимных рукояток регулировки высоты опоры/ограничителя. Не затягивайте туго, чем это возможно сделать вручную.

- c. Также опору/ограничитель (d) можно установить на торцевой крышке выдвигной опоры (e).
- d. Ограничитель длины (o), повернутый вверх, может использоваться и как ограничитель длины, и как держатель обрабатываемой заготовки.

Регулировка длины выдвигной опоры (Рис. 5)

Для удлинения опорной поверхности, освободите выдвигную опору, повернув зажимной рычаг (f) против часовой стрелки. Вытяните выдвигную опору на нужную длину. Поверните зажимной рычаг по часовой стрелке, фиксируя выдвигную опору.

DE7025 Метод крепления торцовочных пил DEWALT (Рис. 6, 7)



ВНИМАНИЕ: Чтобы снизить риск получения травмы, перед установкой торцовочной пилы на рабочий стол выключайте инструмент и отсоединяйте его от электросети. Непреднамеренный запуск инструмента может привести к получению травмы.



ВНИМАНИЕ: Опасность неустойчивости. При монтаже на данный рабочий стол торцовочных пил, не произведенных DEWALT, Вы должны использовать **Универсальный метод крепления торцовочных пил.**



ВНИМАНИЕ: Для снижения риска получения телесной травмы убедитесь, что торцовочная пила полностью закреплена на рабочем столе.



ВНИМАНИЕ: В целях обеспечения личной безопасности, перед использованием прочтите и изучите руководство по эксплуатации

торцовочной пилы. Несоблюдение правил по технике безопасности может привести к получению телесной травмы и серьезному повреждению торцовочной пилы и дополнительного приспособления.

1. Установите пилу в рабочее положение, пильным диском к себе. Выровняйте ее по этикетке на передней стороне монтажного кронштейна.
2. Под одной из сторон торцовочной пилы установите проставку, чтобы удерживать крепежную лапу пилы над рабочей поверхностью.
3. Удерживая монтажный кронштейн (b) под пилой, снизу вверх вставьте 2 болта с квадратным подголовком (из сумки с крепежным оборудованием) в отверстия в кронштейне и лапе пилы.

ПРИМЕЧАНИЕ: Для выполнения процедуры по закреплению торцовочных пил DEWALT и правильного выбора крепежных элементов см. **DE7025 Таблицу выбора крепежных элементов**. Точно следуйте всем инструкциям, в противном случае будет затруднено вращение основания пилы.

	1 = Длинный болт, головка снизу
	2 = Короткий болт, головка снизу
	3 = Длинный болт, головка сверху
	4 = Пластиковая прокладка и маленький болт, головка снизу

4. После установки болта с квадратным подголовком (из сумки с крепежным оборудованием) в соответствии с **DE7025 Таблицей выбора крепежных элементов**, установите на болт плоскую шайбу, стопорную шайбу и гайку. Вручную затяните болты.
5. Повторите процедуру на другом конце кронштейна.
6. Переместите проставку под другую сторону пилы, удерживая ее наверху, чтобы иметь доступ к основанию пилы.
7. Как и в прошлый раз, вставьте болты с квадратными подголовками через отверстия в другом кронштейне и основании пилы. Проверьте параллельность обоих кронштейнов.
8. Чтобы поместить пилу на рабочий стол, поднимите ее вместе с монтажными кронштейнами, удерживая за рычаги высвобождения. Данные рычаги не фиксируют пилу на месте, а лишь служат средством монтажа пилы на перекладине стола.
9. Поднесите пилу на монтажных кронштейнах к перекладине, слегка наклонившись корпусом вперед. Вставьте изогнутый передний язычок каждого монтажного кронштейна в передний округлый край перекладины. Один из монтажных

DE7025 ТАБЛИЦА ВЫБОРА КРЕПЕЖНЫХ ЭЛЕМЕНТОВ

	Левая сторона	Правая сторона
DW703	1	1
DW705	1	1
DW706	1	1
DW708	1	2
DW712	1	2
DW713	1	1
DW715	1	1
DW716	1	1
DW717	2	1
DW718	3	2
DW700	4	4
DW701 Тип 1	4	4
DW701 Тип 2	1	1
DW707 Тип 1	4	4
DW707 Тип 2	1	1
DW711 Тип 1	4	4
DW711 Тип 2	1	1
DW771	1	1
DW777	1	1

кронштейнов должен задействовать зажим фиксатора (i), обеспечивая боковое движение пилы во время использования.

10. Когда будут задействованы передний край переключателя и фиксатор зажима, слегка качните пилу назад, позволяя зафиксироваться рычагам высвобождения на задней стороне переключателя. Осторожно покачайте пилу на кронштейнах, проверяя надежность фиксации на месте.
11. Отрегулируйте положение пилы, если необходимо, чтобы пильный диск был точно перпендикулярен переключателю при угле скоса 0°.
12. Надежно затяните 4 гайки, закрепляя пилу на монтажных кронштейнах.

DE7025 Метод крепления универсальных торцовочных пил (Рис. 1, 7-9)



ВНИМАНИЕ: Чтобы снизить риск получения травмы, перед установкой торцовочной пилы на рабочий стол выключайте инструмент и отсоединяйте его от электросети. Непреднамеренный запуск инструмента может привести к получению травмы.



ВНИМАНИЕ: Опасность неустойчивости. При монтаже на данный рабочий стол торцовочных пил, не произведенных DEWALT, Вы должны использовать метод крепления с фанерой, описанный ниже.



ВНИМАНИЕ: Для снижения риска получения телесной травмы убедитесь, что торцовочная пила полностью закреплена на рабочем столе.



ВНИМАНИЕ: В целях обеспечения личной безопасности, перед использованием прочтите и изучите руководство по эксплуатации торцовочной пилы. Несоблюдение правил по технике безопасности может привести к получению телесной травмы и серьезному повреждению торцовочной пилы и дополнительного приспособления.

ПРИМЕЧАНИЕ: При использовании торцовочной пилы не марки DEWALT, для ее крепления на рабочем столе Вам потребуется лист фанеры толщиной 19 мм.

Лист фанеры должен быть минимум на 101,6 мм шире самой широкой части основания торцовочной пилы. Высота фанерного листа должна быть не менее самой малой ширины основания торцовочной пилы и минимум 406,4 мм, если ширина основания меньше этого значения. Убедитесь, что лист фанеры имеет квадратную форму.

1. Определите размер фанерного листа, просверлите отверстия диаметром 9,5 мм на расстоянии 25,5 мм от передних углов и боковых сторон фанерного листа на расстоянии 355 мм друг от друга.
2. Поместите на стол монтажные кронштейны DE7025:
 - a. Нажмите на рычаги высвобождения (g).
 - b. Вставьте изогнутый передний язычок каждого монтажного кронштейна в передний округлый край переключателя. Один из монтажных кронштейнов должен задействовать зажим фиксатора (i), обеспечивая боковое движение пилы во время использования.
3. Когда будут задействованы передний край переключателя и фиксатор зажима, слегка качните пилу назад, позволяя зафиксироваться рычагам высвобождения на задней стороне переключателя. Повторите процедуру со вторым монтажным кронштейном, поместив его на переключателе в соответствии с размерами фанерного листа.
4. Положите фанеру на монтажные кронштейны, совместив просверленные отверстия с отверстиями на кронштейнах. Для закрепления фанерного листа на монтажных кронштейнах см. **DE7025 Таблицу выбора крепежных элементов** и используйте Метод крепления 1 или 2.
5. Для затягивания крепежного элемента используйте гаечный ключ 13 мм.
6. Торцовочная пила должна крепиться на листе фанеры с использованием отверстий в основании торцовочной пилы. Размер крепежных элементов определяется по отверстиям в основании торцовочной пилы. Крепежные элементы должны быть на 31,8 мм длиннее максимальной высоты основания торцовочной пилы в каждой монтажной позиции.
 - a. Отметьте расположение монтажных отверстий в основании торцовочной пилы на фанере.

- b. Просверлите отверстия в соответствии с размером выбранных крепежных элементов. **ПРИМЕЧАНИЕ:** Крепежные элементы для крепления торцовочной пилы на фанере продаются отдельно. Все приобретенные крепежные элементы должны иметь минимальный сорт 5 или класс 8,8.
- c. Закрепите торцовочную пилу на фанерном листе, как показано на рисунке 9. Основание пилы (p), фанера толщиной 19 мм (t), плоская шайба (q), стопорная шайба (s) и гайка (r).
- ПРИМЕЧАНИЕ:** Убедитесь, что между фанерой (t) и стопорной шайбой (s) расположена плоская шайба (s).
- d. Затяните все крепежные элементы.

Ремень для транспортировки

При покупке дополнительного приспособления в виде ремня для транспортировки для столов DEWALT, для его крепления используйте квадратное отверстие на металлическом конце.

Зажим фиксатора (Рис. 7)

Зажим фиксатора (i) предотвращает смещение пилы влево или вправо при выполнении операций по резке. Для перемещения зажима, снимите блок пилы и кронштейнов, ослабьте винт, расположенный в центре зажима, передвиньте зажим в желаемое положение и затяните винт. Теперь Вы можете установить блок пилы и кронштейнов в новом положении.

Снятие пилы

Чтобы снять закрепленную на кронштейнах пилу для транспортировки или чистки, нажмите на рычаги высвобождения, слегка приподнимите пилу над перекладиной и установите ее внизу, не меняя положение лап.

Ручка для переноски (Рис. 10)

Ручка (h) предназначена для переноски торцовочной пилы из или в рабочую зону.



ВНИМАНИЕ: Чтобы снизить риск получения телесной травмы, **НЕ УБИРАЙТЕ НА ХРАНЕНИЕ** стол с установленной на нем пилой. Это может привести к потере контроля над принадлежностью.

ТЕХНИЧЕСКОЕ ОБСЛУЖИВАНИЕ

Ваш электроинструмент DEWALT рассчитан на работу в течение продолжительного времени при минимальном техническом обслуживании. Срок службы и надежность инструмента увеличивается при правильном уходе и регулярной чистке.



Чистка



ВНИМАНИЕ: Никогда не используйте растворители или другие агрессивные химические средства для очистки неметаллических деталей инструмента. Эти химикаты могут ухудшить свойства материалов, примененных в данных деталях. Используйте ткань, смоченную в воде с мягким мылом. Не допускайте попадания какой-либо жидкости внутрь инструмента; ни в коем случае не погружайте какую-либо часть инструмента в жидкость.

Дополнительные принадлежности



ВНИМАНИЕ: Поскольку принадлежности, отличные от тех, которые предлагает DEWALT, не проходили тесты на данном изделии, то использование этих принадлежностей может привести к опасной ситуации. Во избежание риска получения травмы, с данным продуктом должны использоваться только рекомендованные DEWALT дополнительные принадлежности.

По вопросу приобретения дополнительных принадлежностей обращайтесь к Вашему дилеру.

СОВМЕСТИМЫЕ ДОПОЛНИТЕЛЬНЫЕ ПРИНАДЛЕЖНОСТИ

- DE7025 Монтажные кронштейны для торцовочной пилы
- DE7030 Широкие монтажные кронштейны для торцовочной пилы
- DE7024 Опора/ограничитель для длинных заготовок
- DE7029 Широкая опора/ограничитель для длинных заготовок
- DE7027 Роликовая опора для длинных заготовок

- DE7028 Выдвижная стойка опоры
DE7031 Двойные стойки выдвижной опоры
DE7026 Ремень для транспортировки

Защита окружающей среды



Раздельный сбор. Данное изделие нельзя утилизировать вместе с обычными бытовыми отходами.

Если однажды Вы захотите заменить Ваше изделие DEWALT или Вы больше в нем не нуждаетесь, не выбрасывайте его вместе с бытовыми отходами. Отнесите изделие в специальный приемный пункт.



Раздельный сбор изделий с истекшим сроком службы и их упаковок позволяет пускать их в переработку и повторно использовать. Использование переработанных материалов помогает защищать окружающую среду от загрязнения и снижает расход сырьевых материалов.

Местное законодательство может обеспечить сбор старых электроинструментов отдельно от бытового мусора на муниципальных свалках отходов, или Вы можете сдавать их в торговом предприятии при покупке нового изделия.

Фирма DEWALT обеспечивает прием и переработку отслуживших свой срок изделий DEWALT. Чтобы воспользоваться этой услугой, Вы можете сдать Ваше изделие в любой авторизованный сервисный центр, который собирает их по нашему поручению.

Вы можете узнать место нахождения Вашего ближайшего авторизованного сервисного центра, обратившись в Ваш местный офис DEWALT по адресу, указанному в данном руководстве по эксплуатации. Кроме того, список авторизованных сервисных центров DEWALT и полную информацию о нашем послепродажном обслуживании и контактах Вы можете найти в интернете по адресу: www.2helpU.com.

DEWALT®

РУССКИЙ ЯЗЫК

Гарантия

DEWALT гарантирует, что данное изделие в момент поставки потребителю не содержит каких-либо дефектов материалов или сборки. Данная гарантия дополняет законные права частного потребителя и не затрагивает их каким-либо образом. Настоящая гарантия действует на территориях стран-членов Европейского Союза и в Европейской зоне свободной торговли.

Если в течение 12 месяцев с даты приобретения произошла поломка изделия DEWALT из-за некачественных материалов и/или сборки, либо изделие является дефектным в соответствии с техническими требованиями, то DEWALT отремонтирует или заменит изделие с минимальными усилиями для потребителя.

- Гарантия не действительна, если поломка произошла вследствие:
- Нормального износа
 - Неправильного использования или плохого обслуживания
 - Перегрузки двигателя
 - Если изделие повреждено посторонними частями, материалом или вследствие аварии
 - Использование ненадлежащего источника питания

Гарантия не действительна, если изделие подвергалось ремонту или разборке лицом, не уполномоченным DEWALT.

Для того, чтобы воспользоваться гарантией необходимо предоставить: изделие, заполненную Гарантийную карту и доказательство покупки (приемки дилера или непосредственно уполномоченному агенту по обслуживанию не позднее двух месяцев с момента обнаружения поломки.

Информацию о ближайшем агенте по обслуживанию DEWALT можно найти на странице в Интернете: www.Zhebru.com.

Гарантийный талон:

Модель инструмента / Номер по каталогу

Серийный номер / Код даты

Потребитель

Дилер

Дата

DEWALT®

ESTI KEEL

Garantiit

DEWALT garanteerib, et toode on kliendile tarnimisel vabalt materjalil ja/või koostamise viisidest. DEWALT kasutab ettevõttele seaduslikele nõuetele ning ei mõjuda neid. Garantiit kehtib kogu Euroopa Ühenduse liikmesriikide territooriumil ja Euroopa vahetultanduspiirkonnas.

Kui 12 kuu jooksul ostmisest esineb mblin DEWALT toode rike materjalil ja/või koostamise vea tõttu või see on speetifikatsioonil shtles defektne, parandab või vahetab DEWALT toode kliendi jaoks minimaalse vaelega.

- Garantiit ei kehti, kui vea põhjuseks on:
- Normaalne kulumine
 - Tõrjesta väärkasutamine või halb hoolitamine
 - Mootori ülekohutamine
 - Kui toodet on kasutatud võltskaesed, materjal või õmetsus
 - Vale tõlterõnge

Garantiit ei kehti, kui toodet on remontitud või demonteeritud DEWALT volituseta isik.

Garantiit kasutamiseks tuleb toode, täidetud garantiitkaart ja ostutõend (t eku) vlla müüjale või otse volitatud teenindajale hiljemalt kaks kuud reale vea avastamis.

Teavet tähtsima DEWALT teenindaja kohta leiate veebisaidilt: www.Zhebru.com.

Garantiitalong:

Tõrjesta müüel /kataloogi number

Seerianumber/kuupäeva kood

Klient

Müüja

Kuupäev

Eesti	AS Tallmac Mustame tee 44 EE-10621 Tallinn	Tel.: +372 6562999 Faks.: +372 6562855
Latvija	Bebri un Partneri Sarlotes 16 Rīga, LV-1001	Tel.: 00371-7371247 Fax: 00371-7372790
	LIC GOTUS SIA Ulbrokas Str. Rīga, 1021	Tel.: +371 67556949 Fax: +371 67555140
Lietuva	HARDIM Žirmūņu g. 139 ^a 09120 Vilnius	Tel.: 00370-5273 73 59 Fax: 00370-5273 74 73
	Elremta Neries kr. 16E 48402 Kaunas	Tel.: 00370-37370138 Fax: 00370-37350108

Teavet lahima teenindaja kohta leiate veebisaidilt:

www.2helpu.com

Informāciju par tuvāko servisa pārstāvi meklējiet mājas lapā:

www.2helpu.com

Informāciju apie artimiausias remonto dirbtuves rasite tinklalapyje:

www.2helpu.com

