

BLACK+ DECKER

TM

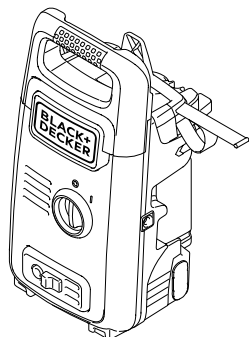

BXPW1300E

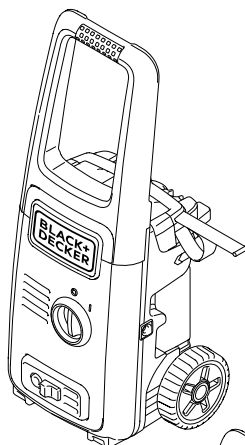

**BXPW1400E
BXPW1500E**

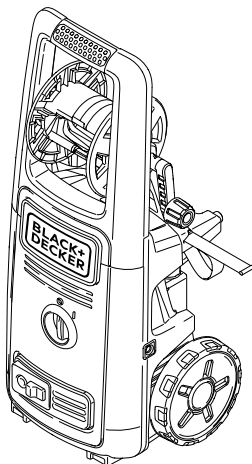

BXPW1800E

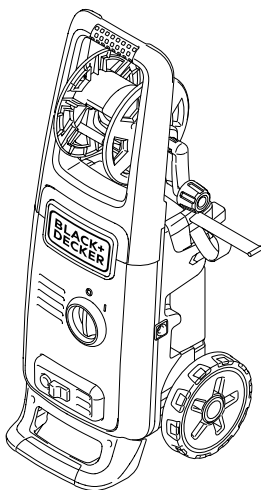

BXPW1700E

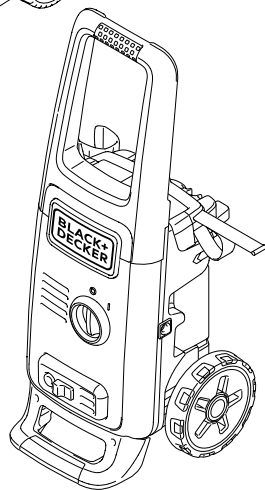

BXPW1600E

**BXPW1300E
BXPW1400E
BXPW1500E
BXPW1600E
BXPW1700E
BXPW1800E**



FIG. A

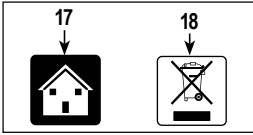

← For household use only

Note: The diagrams are for reference, the product may change in appearance or specifications without notice.

BXPW1300E

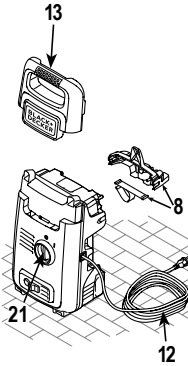

BXPW1400E,
BXPW1500E 13

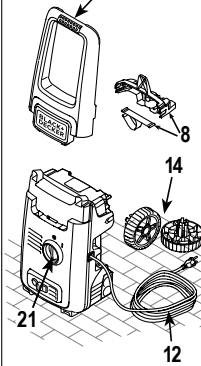

BXPW1600E 13

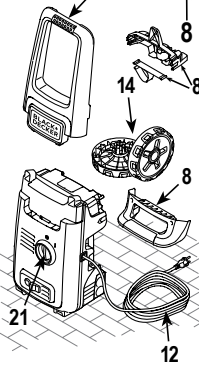

BXPW1700E

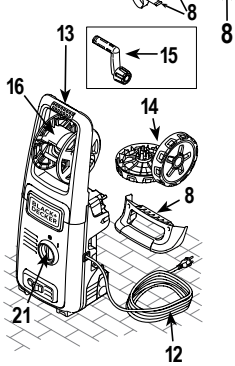

BXPW1800E

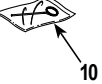
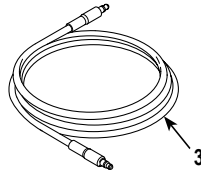
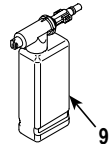
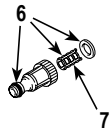
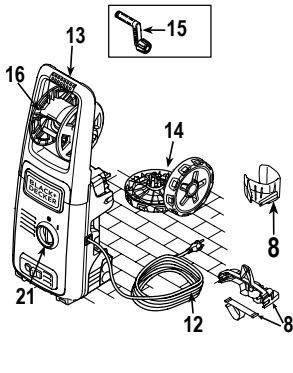

BXPW1300E,
BXPW1400E,
BXPW1500E

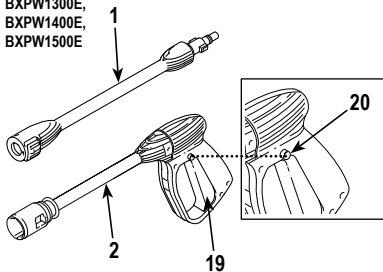

BXPW1600E,
BXPW1700E,
BXPW1800E

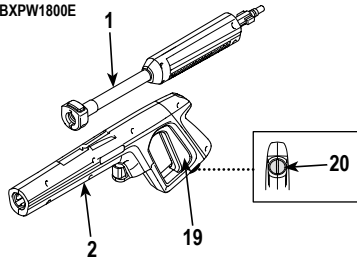
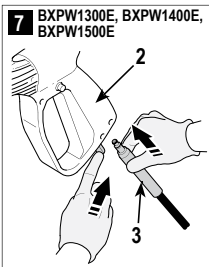
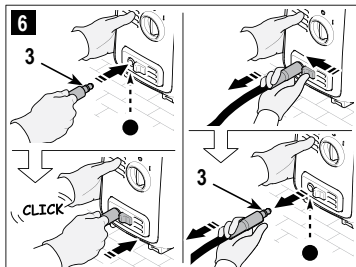
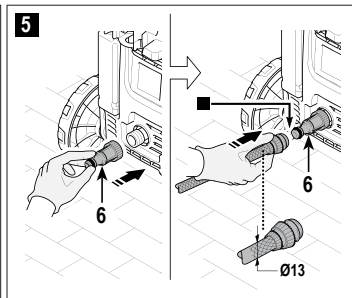
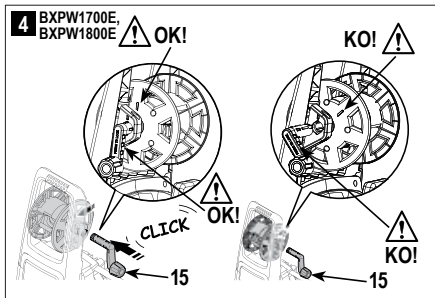
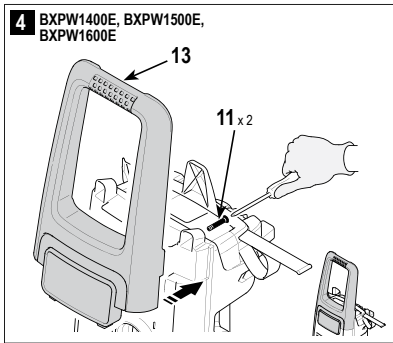
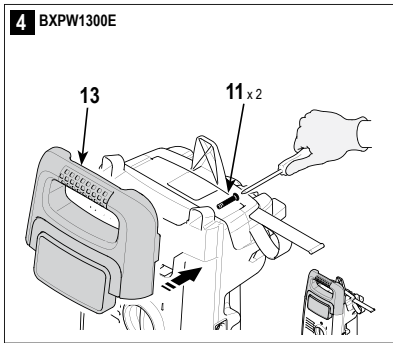
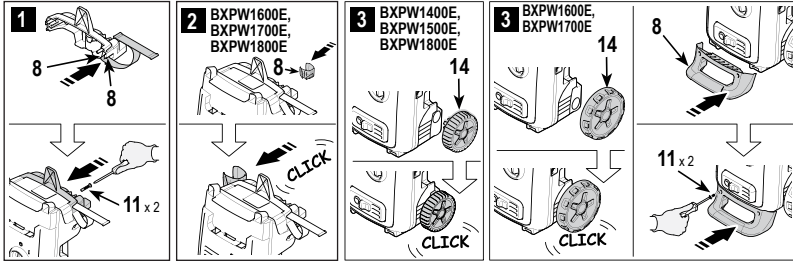

FIG. B



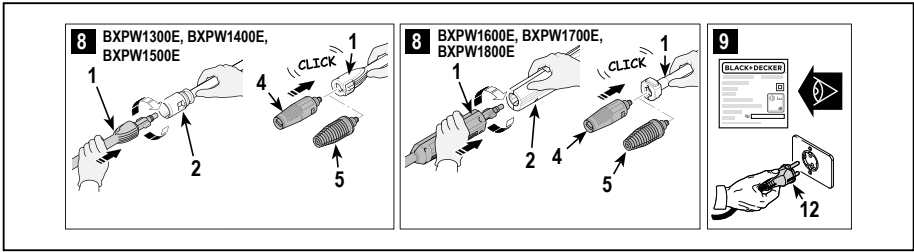

FIG. C

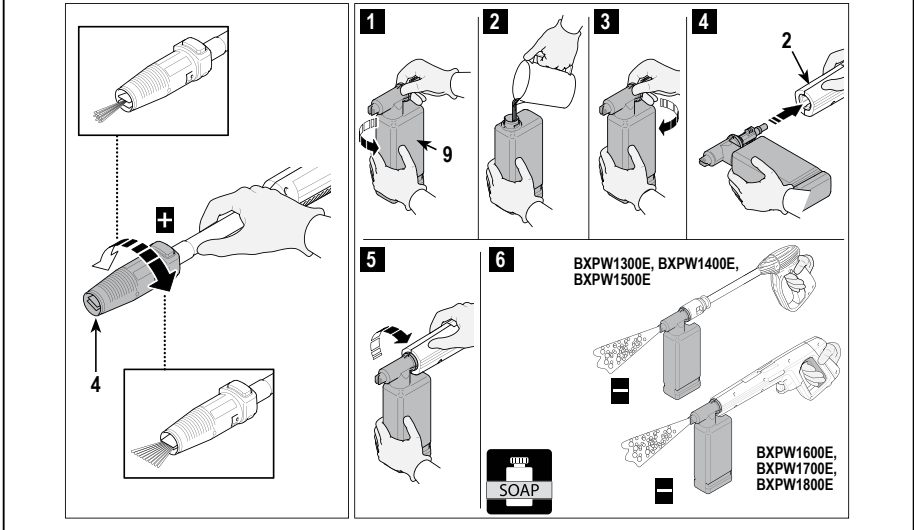

FIG. D

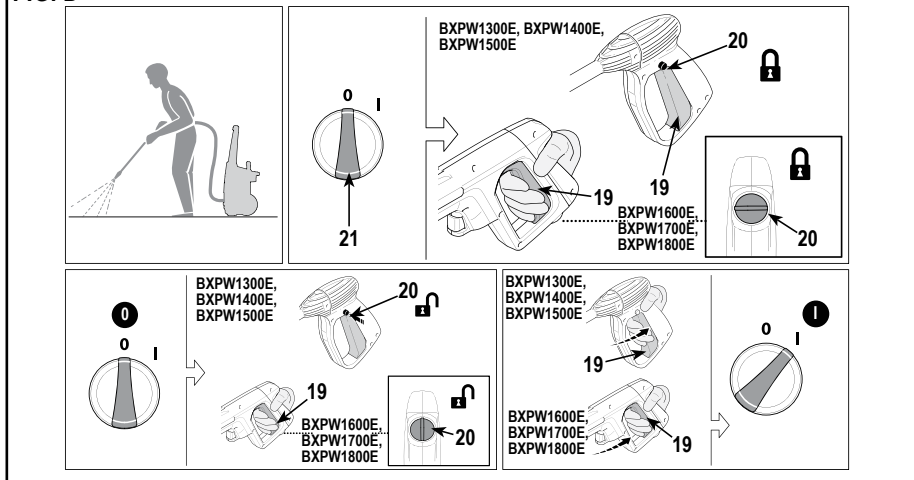
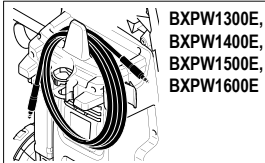
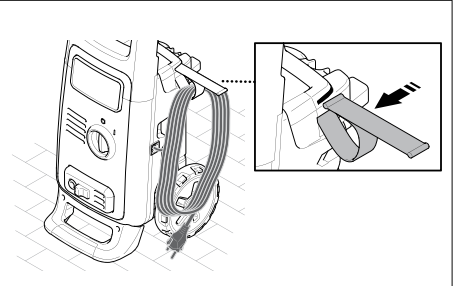
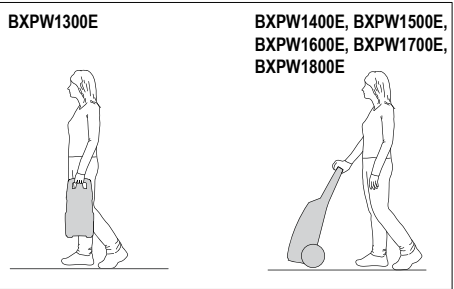
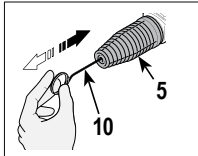
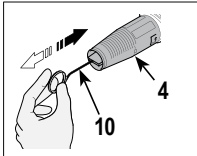
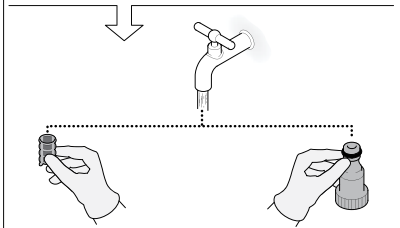
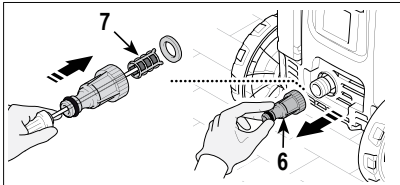
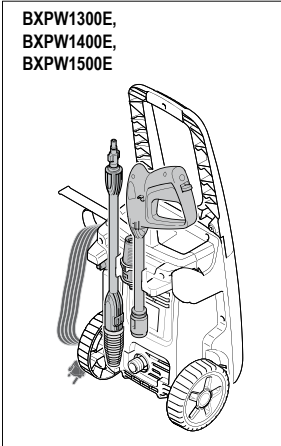

FIG. E



**BXPW1300E,
BXPW1400E,
BXPW1500E,
BXPW1600E**



**BXPW1300E,
BXPW1400E,
BXPW1500E**

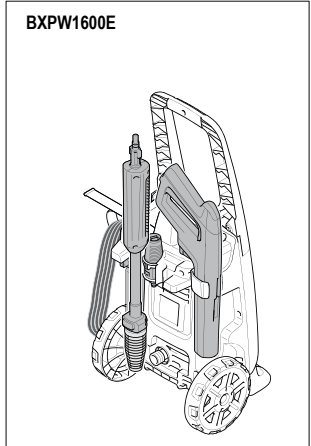

BXPW1600E

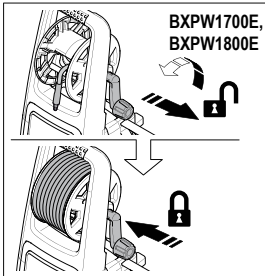

**BXPW1700E,
BXPW1800E**

BXPW1700E

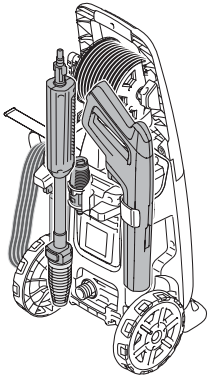

BXPW1800E

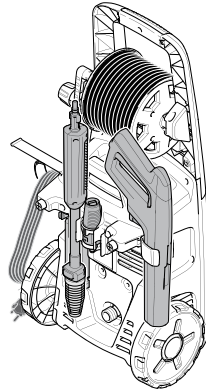

FIG. F



Volt

220-240 V~ 50/60 Hz



⇒ 10m Max

2 x 2,5mm²

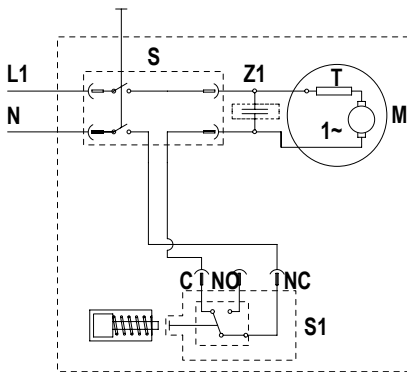

S = Switch

Z1 = Capacitor suppressor

T = Thermal protector

M = Motor

S1 = Pressure switch

Note: The diagrams are for reference, the product may change in appearance or specifications without notice.

DO NOT RETURN THIS PRODUCT TO THE STORE, first contact your local BLACK+DECKER office or nearest authorized service center.

SAVE THESE INSTRUCTIONS

The appliance you have purchased is a technologically advanced product designed by one of the leading manufacturers of high pressure pumps. To obtain the best performance from your unit, read this booklet carefully and follow the instructions each time you use it. We congratulate you on your choice and wish you successful operation.

GENERAL SAFETY RULES

SAFETY INSTRUCTIONS

General power tool safety warnings.



Warning! Read all safety warnings and all instructions. Failure to follow the warnings and instructions listed below may result in electric shock, fire and/or serious injury.

Save all warnings and instructions for future reference. The term in all of the warnings listed below refers to your mains operated (corded) power tool or battery operated (cordless) power tool.

1. Safety “Must Nots”

- a. **Explosion or poisoning hazard.** Do not use the appliance with inammable or toxic liquids, or any products which are not compatible with the correct operation of the appliance.
- b. **Injury hazard.** Do not direct the water jet towards people or animals.
- c. **Electric shock hazard.** Do not direct the water jet towards the unit itself, electrical parts or towards other electrical equipment
- d. **Short circuit hazard.** Do not use the appliance outdoors in case of rain.
- e. **Injury hazard.** This machine is not intended for use by persons (including children) with reduced physical, sensory or mental capabilities, or lack of experience and knowledge. Children should be supervised to ensure that they

do not play with the appliance.

- f. **Electric shock hazard.** Do not touch the plug and/or socket with wet hands.
 - g. **Electric shock and short circuit hazard.** Do not use the appliance if the electrical cable is damaged.
 - h. **Explosion hazard.** Do not use the appliance if the high pressure hose is damaged.
 - i. **Accident hazard.** Do not jam the trigger in the operating position.
 - j. **Accident hazard.** Check that the data plates are axed to the appliance, if not, inform your dealer. Units without plates must not be used as they are unidentifiable and potentially dangerous.
 - k. **Explosion hazard.** Do not tamper with or alter the calibration of the safety valve.
 - l. **Hazardous alteration of operating performance.** Do not alter the original diameter of the spray head nozzle.
 - m. **Accident hazard.** Do not leave the appliance unattended.
 - n. **Short circuit hazard.** Do not move the appliance by pulling on the electrical cable.
 - o. Make sure that cars do not drive over the high pressure hose.
- #### 2. Safety “Musts”
- a. **Short circuit hazard.** All electrical conductors must be protected against the water jet.
 - b. **Electric shock hazard.** The appliance must only be connected to an adequate power supply in compliance with all applicable regulations.
 - Use of a safety residual current circuit-breaker (R.C.C.B.) will provide additional protection for the operator (30mA).
 - c. **Injury hazard.** The high pressure may cause materials to bounce of surfaces at speed; therefore protective clothing and safety goggles, safety boots, safety gloves, safety helmets with visors, hearing protection must be worn.

d. Accidental start-up hazard. Before doing work on the appliance, remove the plug.

e. Injury hazard. Before pressing the trigger, grip the gun firmly to counteract the recoil.

f. Contamination hazard. Comply with the requirements of the local water supply company. According to DIN 1988, the appliance may only be connected to the mains drinking water supply if a backflow preventer valve with drain facility is installed in the supply hose. Water that has flowed through backflow preventers is considered to be non-potable.

g. Accident hazard. Maintenance and/or repair of electrical components must be carried out by qualified and Authorized BLACK+DECKER staff for the warranty to take effect. If the supply cord is damaged, it must be replaced by the manufacturer, an Authorized BLACK+DECKER service centre or an equally qualified person in order to avoid a hazard. If the supply cord is replaced by an equally qualified person, but not Authorized by BLACK+DECKER, the warranty will lose effect.

h. Injury hazard. Discharge residual pressure before disconnecting the unit hose.

i. Accident hazard. Before using the appliance, check every time that the screws are fully tightened and that there are no broken or worn parts.

j. Explosion and electric shock hazard. Only use detergents which will not corrode the coating materials of the high pressure hose/electrical cable.

k. Injury hazard. Ensure that all people or animals keep a minimum distance of 16yd. (15M) away.

3. Improper use

- Use by unskilled persons or those who have not read and understood the instructions in the manual is forbidden.
- The equipment is not designed to be used by people (including children) with physical, sensory or mental capabilities reduced or no experience or knowledge, unless they are supervised or instructed

in the use by a person responsible for their safety.

- It will be monitored to ensure that children do not play with the appliance.
- The introduction of inflammable, explosive and toxic liquids into the appliance is prohibited.
- Use of the appliance in a potentially inflammable or explosive atmosphere is forbidden.
- The use of non-original spare parts and any other spare parts not specifically intended for the model in question is prohibited.



Warning! All modifications to the appliance are prohibited. Any modifications made to the appliance shall render the Declaration of Conformity null and void and relieve the manufacturer of all liability under civil and criminal law.



Warning! Inadequate extension cords can be dangerous. If an extension cord is used, it shall be suitable for outdoor use, and the connection has to be kept dry and off the ground. It is recommended that this is accomplished by means of a cord reel which keeps the socket at least 60mm above the ground.



Warning! This machine has been designed for use with the cleaning agent supplied or recommended by the manufacturer. The use of other cleaning agents or chemicals may adversely affect the safety of the machine.



Warning! High pressure jets can be dangerous if subject to misuse. The jet must not be directed at persons, live electrical equipment or the machine itself.



Warning! Do not use the machine within range of persons unless they wear protective clothing.





Warning! Do not direct the jet against yourself or others in order to clean clothes or foot-wear.





Warning! Risk of explosion – Do not spray flammable liquids.

 **Warning!** High pressure cleaners shall not be used by children or untrained personnel.

 **Warning!** High pressure hoses, fittings and couplings are important for the safety of the machine. Use only hoses, fittings and couplings recommended by the manufacturer.

 **Warning!** To ensure machine safety, use only original spare parts from the manufacturer or approved by the manufacturer.

 **Warning!** Water that has flowed through backflow preventers is considered to be nonpotable.

 **Warning!** Do not use the machine if a supply cord or important parts of the machine are damaged, e.g. safety devices, high pressure hoses, trigger gun.

 **Warning!** Incorrect fuels shall not be used as they may prove hazardous.

 **Warning!** Do not use near people except that they use protective clothing.

4. Service

a. **Have your power tool serviced by a qualified repair person using only identical replacement parts.** This will ensure that the safety of the power tool is maintained.

5. Electrical safety

 Your tool is double insulated; therefore no earth wire is required. Always check that the main voltage corresponds to the voltage on the rating plate.













 **Warning!** If the power cord is damaged, it must be replaced by the manufacturer, authorized BLACK+DECKER Service Center or an equally qualified person in order to avoid damage or injury. If the power cord is replaced by an equally qualified person, but not authorized by BLACK+DECKER, the warranty will not be valid.

 **Warning!** Always switch off the mains disconnecting switch when

leaving the machine unattended.

6. Labels on tool

The label on your tool may include the following symbols:

	Read instructions manual		Explosion hazard		Danger of being beaten by objects that bounce
	Poisoning hazard		Electric shock and short circuit hazard		Use eye protection
	Injury hazard		Short circuit hazard		Wear proper clothing
	Class II Construction	V Volts	W Watts		
	Safety Alert Symbol	A Amperes	min minutes		
	Danger sign, warns users not to direct the water jet at people, animals, electrical equipment or the product itself.	Hz Hertz	~ Alternating Current		
	Not connect to potable water.				

 **Warning!** Safety signs. Comply with the instructions provided by the safety signs tied to the appliance. Check that they are present and legible; otherwise, replacements in the original positions.

TECHNICAL INFORMATION

ENVISAGED USE

This appliance has been designed for individual use for the cleaning of vehicles, machines, boats, masonry, etc, to remove stubborn dirt using clean water and biodegradable chemical detergents.

Vehicle engines may be washed only if the dirty water is disposed of as per regulations in force.

- **Intake water temperature:** See data plate on the appliance.
- **Intake water pressure:** Below 10 bar.
- **Operating ambient temperature:** Above 0°C. The machine complies with the IEC.

OPERATOR

The symbol on the front cover identifies the appliance's intended operator (professional or non-professional).

MAIN COMPONENTS (Fig. A)

The machine is delivered partially disassembled in a carton.

1. Lance
2. Gun with safety catch
3. High pressure hose
4. Nozzle
5. Rotating nozzle
6. Adapter
7. Water filter
8. Brackets
9. Detergent kit
10. Nozzle cleaning tool
11. Screws
12. Electric cable with plug
13. Handle
14. Wheels
15. Lever
16. Hose reel

Caution! Safety devices:

- **Starter device (21):** The starter device prevents accidental use of the appliance.

Do not tamper with or adjust the safety valve setting.

- **Safety valve and/or pressure limiting valve:** The safety valve is also a pressure limiting valve. When the gun trigger is released, the valve opens and the water recirculates through the pump inlet or is discharged onto the ground.
- **Thermostat valve (where fitted):** If the water temperature exceeds the temperature set by the manufacturer, the thermostat valve discharges the hot water and draws in an amount of cold water equal to the amount of water discharged, until the correct temperature is restored.
- **Safety catch (20):** Prevents accidental

spraying of water

- **Overload cutout:** stops the appliance in case of overload.

INSTALLATION (Fig. B)

ASSEMBLY



Caution! All installation and assembly operations must be performed with the appliance disconnected from the mains power supply.

The assembly sequence is illustrated in **Fig.B**.

Assembling the rotating nozzle

The rotating nozzle kit delivers greater washing power. Use of the rotating nozzle may cause a reduction in pressure of 25% compared to the pressure obtained with the adjustable nozzle. However, the rotating nozzle kit delivers greater washing power due to the rotation of the water jet.

Electrical connection



Caution! Check that the electrical supply voltage and frequency (V/Hz) correspond to those on the appliance data plate (Fig.B8).

The appliance should only be connected to a mains power supply equipped with an adequate earth connection and a differential security breaker (30mA) to cut off the electricity supply in the instance of a short circuit.

Use of extension cables: Use cables featuring "IPX5" protection level. The cross-section of the extension cable should be proportionate to its length; the longer it is, the greater its cross-section should be.

Water supply connection



Caution! Only clean or filtered water should be used for intake. The delivery of the water intake tap should be equal to that of pump capacity. Place the appliance as close to the water supply system as possible.

Connection points:

- Water outlet (**OUTLET**)
- Water inlet with filter (**INLET**)

Connection to the mains water supply

The appliance can be connected directly to the mains drinking water supply only if the supply hose is fitted with a backflow preventer valve as per current regulations in force. Make sure that the hose is at least Ø 13mm and that it is reinforced.

ADJUSTMENT INFORMATION (Fig. C)

- Adjusting the spray nozzle: Water flow is adjusted by regulating the nozzle (4).
- Adjusting the detergent: To deliver detergent at the correct pressure, set the nozzle (4) (where fitted) on “■” or fit the detergent kit (9) as shown.
- Adjusting the pressure: The regulator is used to adjust the working pressure. The pressure is shown on the pressure gauge (where fitted).

USE OF THE APPLIANCE (Fig. D) CONTROLS

Starter device (21)

Set the starter switch on **(ON/I)** to:

- start the motor (in models without TSS device);
 - set the motor ready to start (in models with TSS device). If there is a pilot light on the starter device, it should light up. Set the starter device switch on **(OFF/O)** to stop the appliance. If there is a pilot light on the starter device, it should go out.
- Water jet control lever **(19)**.

Warning! - Danger!

During operation the appliance must be positioned as shown in **Fig. D**, on a firm, stable surface.

Start-up (Fig D)

1. Turn on the water supply tap fully.
2. Release the safety catch **(20)**.

3. Depress the gun trigger for a few seconds and start up the appliance using the starter device **(ON/I)**.

Warning! - Danger!

Before starting up the appliance check that it is receiving water correctly; use of the appliance without water will damage it. Do not cover the ventilation grilles when the appliance is in use.

TSS models - In **TSS** models (with automatic delivery flow cut-off system):

- when the gun trigger is released the dynamic pressure automatically cuts out the motor;
- when the gun trigger is depressed the automatic drop in pressure starts the motor and the pressure is restored after a very slight delay;
- if the **TSS** is to function correctly, all gun trigger releasing and **depressing** operations must be at least 4-5 seconds apart.

To prevent damage to the appliance, do not allow it to operate dry and check that it is properly supplied with water. For models without TSS, to prevent damage to the appliance due to an increase in water temperature, do not cut off the jet of water for more than 5 minutes with the appliance running. Beware of kickback force when opening the trigger gun.

Stopping the appliance

1. Set the starter device switch on **(OFF/O)**.
2. Depress the gun trigger and discharge the residual pressure inside the hoses.
3. Engage the gun safety catch **(20)**.

Restarting

1. Release the safety catch **(20)**.
2. Depress the gun trigger and discharge the residual air inside the hoses.
3. Set the starter device on **(ON/I)**.

Storage

1. Switch the appliance off (**OFF/O**).
2. Remove the plug from the socket.
3. Turn off the water supply tap.
4. Discharge the residual pressure from the gun until all the water has come out of the nozzle.
5. Drain and wash out the detergent tank at the end of the working session. To wash out the tank, use clean water instead of the detergent.
6. Engage the gun safety catch (**20**).

Recommended cleaning procedure

Dissolve dirt by applying the detergent mixed with water to the surface while still dry. When dealing with vertical surfaces work from the bottom upwards. Leave the detergent to act for 1-2 minute but do not allow the surface to dry. Starting from the bottom, use the high pressure jet at a minimum distance of 30 cm. Do not allow the rinse water to run onto unwashed surfaces. In some cases, scrubbing with brushes is needed to remove dirt. High pressure is not always the best solution for good cleaning results, since it may damage some surfaces. The finest adjustable nozzle jet setting or the rotating nozzle should not be used on delicate or painted parts, or on pressurised components (e.g. tyres, inflation valves, etc.). Effective cleaning depends on both the pressure and volume of the water used, to the same degree.

MAINTENANCE (Fig. E)

Any maintenance operations not covered by this chapter should be carried out by an Authorized Sales and Service Centre.



Important! To ensure product **SAFETY** and **RELIABILITY**, repairs, maintenance and adjustment (other than those listed in this manual) should be performed by authorized service centers or other qualified organizations, always using identical replacement parts. Unit contains no user service able parts inside.



Caution! Always disconnect the plug from the power socket before carrying out any work on the appliance.

Cleaning the nozzle

1. Disconnect the lance from the nozzle.
2. Remove any dirt deposits from the nozzle hole using the tool (10).

Cleaning the filter

Inspect the intake filter (7) and detergent filter (if fitted) before each use, and clean in accordance with the instructions if necessary.

Unjamming the motor (On models with this feature)

In case of lengthy stoppages, limescale sediments may cause the motor to seize. To unjam the motor, turn the drive shaft with a tool.

End-of-season storage

Treat the appliance with non-corrosive, non-toxic antifreeze and lubricate the o-rings using the lubricating grease tube (where supplied) as shown before storing it away for winter. Put the appliance in a dry place, protected from frost.

Protecting the environment



Separate collection. This product must not be disposed of with normal household waste.

Should you find one day that your BLACK+DECKER product needs replacement, or if it is of no further use to you, do not dispose of it with household waste. Make this product available for separate collection.



Separate collection of used products and packaging allows materials to be recycled and used again. Reuse of recycled materials helps prevent environmental pollution and reduces the demand for raw materials.

Local regulations may provide for separate collection of electrical products from the household, at municipal waste sites or by the retailer when you purchase a new product.

BLACK+DECKER provides a facility for the collection and recycling of BLACK+DECKER products once they have reached the end of their working life. To take advantage of this service please return your product to any authorised repair agent who will collect them on our behalf.

You can check the location of your nearest authorised repair agent by contacting your local BLACK+DECKER office at the address indicated in this manual. Alternatively, a list of authorised BLACK+DECKER repair agents and full details of our after-sales service and contacts are available on the Internet at: www.2helpU.com.

SERVICE INFORMATION

BLACK+DECKER offers a full network of company-owned and authorized service locations. All BLACK+DECKER Service Centers are staffed with trained personnel to provide customers with efficient and reliable power tool service. For more information about our authorized service centers and if you need technical advice, repair, or genuine factory replacement parts, contact the BLACK+DECKER location nearest you, or visit us at www.blackanddecker.com

SPECIFICATIONS

BXPW1300E

	220-240 V- 50/60 Hz
Power	1300W (1.3 kW)
Working Flow	5 l/min
Max water Flow	6.5 l/min
Pressure	6.7 MPa (67 bar)
Maximum Pressure	10 MPa (100 bar)
PSI	1450
T° Input	50 °C
Maximum Input Pressure	1 MPa
Repulsive Force of the Gun to the Maximum Pressure	9.6 N
Motor Insulation	Class F
Motor Protection	IPX5
Sound Level K=3 dB(A):	
L _{PA} (EN 60704-1)	75.1 dB(A)
L _{WA} (EN 60704-1)	89 dB(A)
Unit Vibrations (K=1 m/s ²)	<2.5 m/s ²
Weight	4.6 kg

BXPW1400E

	220-240 V- 50/60 Hz
Power	1400W (1.4 kW)
Working Flow	5 l/min
Max water Flow	6.5 l/min
Pressure	7.4 MPa (74 bar)
Maximum Pressure	11 MPa (110 bar)
PSI	1595
T° Input	50 °C
Maximum Input Pressure	1 MPa
Repulsive Force of the Gun to the Maximum Pressure	10.1 N
Motor Insulation	Class F
Motor Protection	IPX5
Sound Level K=3 dB(A):	
L _{PA} (EN 60704-1)	75.8 dB(A)
L _{WA} (EN 60704-1)	90 dB(A)
Unit Vibrations (K=1 m/s ²)	<2.5 m/s ²
Weight	4.9 kg

BXPW1500E

	220-240 V- 50/60 Hz
Power	1500W (1.5 kW)
Working Flow	5 l/min
Max water Flow	6.5 l/min
Pressure	8 MPa (80 bar)
Maximum Pressure	12 MPa (120 bar)
PSI	1740
T° Input	50 °C
Maximum Input Pressure	1 MPa
Repulsive Force of the Gun to the Maximum Pressure	10.5 N
Motor Insulation	Class F
Motor Protection	IPX5
Sound Level K=3 dB(A):	
L _{PA} (EN 60704-1)	75.8 dB(A)
L _{WA} (EN 60704-1)	90 dB(A)
Unit Vibrations (K=1 m/s ²)	<2.5 m/s ²
Weight	4.9 kg

BXPW1700E

	220-240 V- 50/60 Hz
Power	1700W (1.7 kW)
Working Flow	5.3 l/min
Max water Flow	7 l/min
Pressure	9 MPa (90 bar)
Maximum Pressure	13 MPa (130 bar)
PSI	1885
T° Input	50 °C
Maximum Input Pressure	1 MPa
Repulsive Force of the Gun to the Maximum Pressure	11.9 N
Motor Insulation	Class F
Motor Protection	IPX5
Sound Level K=3 dB(A):	
L _{PA} (EN 60704-1)	78.8 dB(A)
L _{WA} (EN 60704-1)	93 dB(A)
Unit Vibrations (K=1 m/s ²)	<2.5 m/s ²
Weight	6.7 kg

BXPW1600E

	220-240 V- 50/60 Hz
Power	1600W (1.6 kW)
Working Flow	5.3 l/min
Max water Flow	7 l/min
Pressure	8.5 MPa (85 bar)
Maximum Pressure	12.5 MPa (125 bar)
PSI	1813
T° Input	50 °C
Maximum Input Pressure	1 MPa
Repulsive Force of the Gun to the Maximum Pressure	11.6 N
Motor Insulation	Class F
Motor Protection	IPX5
Sound Level K=3 dB(A):	
L _{PA} (EN 60704-1)	77.6 dB(A)
L _{WA} (EN 60704-1)	92 dB(A)
Unit Vibrations (K=1 m/s ²)	<2.5 m/s ²
Weight	5.5 kg

BXPW1800E

	220-240 V- 50/60 Hz
Power	1800W (1.8 kW)
Working Flow	5.5 l/min
Max water Flow	7.3 l/min
Pressure	10 MPa (100 bar)
Maximum Pressure	13.5 MPa (135 bar)
PSI	1958
T° Input	50 °C
Maximum Input Pressure	1 MPa
Repulsive Force of the Gun to the Maximum Pressure	13 N
Motor Insulation	Class F
Motor Protection	IPX5
Sound Level K=3 dB(A):	
L _{PA} (EN 60704-1)	75.8 dB(A)
L _{WA} (EN 60704-1)	93 dB(A)
Unit Vibrations (K=1 m/s ²)	<2.5 m/s ²
Weight	7.6 kg

Guarantee

BLACK+DECKER is confident of the quality of its products and offers an outstanding guarantee. This guarantee statement is in addition to and in no way prejudices your statutory rights.

If a BLACK+DECKER product becomes defective due to faulty materials, workmanship or lack of conformity, within 24 months from the date of purchase, BLACK+DECKER guarantees to replace defective parts, repair products subjected to fair wear and tear or replace such products to make sure of the minimum inconvenience to the customer unless:

- The product has been used for trade, professional or hire purposes.
- The product has been subjected to misuse or neglect.
- The product has sustained damage through foreign objects, substances or accidents.
- Repairs have been attempted by persons other than authorised repair agents or BLACK+DECKER service staff.

To claim on the guarantee, you will need to submit proof of purchase to the seller or an authorised repair agent. You can check the location of your nearest authorised repair agent by contacting your local BLACK+DECKER office at the address indicated in this manual. Alternatively, a list of authorised BLACK+DECKER repair agents and full details of our aftersales service and contacts are available on the Internet at: www.2helpU.com

Problem	Possible Causes	Solution
Pump does not reach working pressure	Nozzle worn	Replace nozzle
	Water filter fouled	Clean filter (7) (Fig. E)
	Insufficient water supply	Turn on water supply tap fully
	Air being sucked into system	Check tightness of hose fittings
	Air in pump	Switch off the appliance and keep depressing and releasing the gun trigger until the water comes out in a steady flow. Switch the appliance back on again.
	Adjustable nozzle not positioned correctly	Set nozzle (4) (+) setting (Fig. C)
	Thermostatic valve tripped	Wait for correct water temperature to be restored
	Water being sucked from an open container from a height of more than 0.5 m.	Reduce the suction height.
Pump pressure drops during suddenly use	Water being sucked from an external tank	Connect appliance to the mains water supply
	Inlet water too hot	Reduce temperature
	Nozzle clogged	Clean nozzle (Fig. E)
	Inlet filter (7) fouled	Clean filter (7) (Fig. E)
Motor "buzzes" but fails to start	Power supply voltage too low	Check that the voltage of the mains power supply line is the same as that on the plate (Fig. B)
	Voltage drop due use of extension cable	Check characteristics of extension cable
	Appliance not used for a long period of time	Contact your nearest Authorised Service Centre
	Problems with TSS device	Contact your nearest Authorised Service Centre
Motor fails to start	No electrical power	Check that the plug is firmly in the socket and that the mains voltage supply is present (*)
	Problems with TSS device	Contact your nearest Authorised Service Centre
	Appliance not used for a long period of time	Using the tool unjam the motor through the hole at the rear of the appliance (in models with this feature)
Water leakages	Seals worn	Have the seals replaced at your nearest Authorised Service Centre
	Safety valve tripped and discharging	Contact an Authorised Service Centre
Appliance noisy	Water too hot	Reduce temperature (see technical data)
Oil leakages	Seals worn	Contact your nearest Authorised Service Centre
TSS versions only: appliance starts even with gun trigger released	High pressure system or pump circuit not watertight	Contact your nearest Authorised Service Centre
TSS versions only: no water delivery when gun trigger is depressed (with supply hose connected)	Nozzle clogged	Clean nozzle (Fig. E)
No detergent sucked in	Adjustable nozzle on high pressure setting	Set nozzle (4) on «  » setting (Fig. C)
	Detergent too dense	Dilute with water
	High pressure hose extension being used	Fit original hose
	Deposits or restriction in detergent circuit	Flush with clean water and eliminate any restrictions. If the problem persists, contact an Authorised Service Centre
Water escapes from thermostatic valve	Water temperature inside pump head has exceeded max. rated value stated on nameplate	With appliance in operation, do not stop the water jet for more than 5 minutes at a time
<p>* If the motor starts and does not restart during operation, wait 2-3 minutes before repeating the start-up procedure (overload cutout has been tripped). If the problem recurs more than once, contact your nearest Authorized Service Centre.</p>		

NE RENVOYEZ PAS CE PRODUIT AU MAGASIN, contactez tout d'abord votre bureau ou centre de réparation agréé BLACK+DECKER le plus proche.

CONSERVEZ CES INSTRUCTIONS

L'appareil que vous avez acheté est un produit techniquement avancé conçu par l'un des principaux fabricants de pompes à haute pression. Pour obtenir les meilleures performances de votre appareil, lisez ce livret attentivement et suivez les instructions chaque fois que vous l'utilisez. Nous vous félicitons de votre choix et nous vous souhaitons de l'utiliser avec succès.

CONSIGNES GÉNÉRALES DE SÉCURITÉ

CONSIGNES DE SÉCURITÉ

Avertissements de sécurité générale à propos des outils électriques.



Avertissement ! Lisez tous les avertissements de sécurité et toutes les instructions. Le

non-respect de ces avertissements et de ces instructions peut provoquer un incendie, une électrocution et/ou de graves blessures.

Conservez ces avertissements et ces instructions à titre de référence ultérieure.

Le terme « appareil » dans tous les avertissements ci-dessous fait référence à votre appareil électrique alimenté par secteur (avec cordon d'alimentation) ou à votre appareil fonctionnant sur batterie (sans cordon).

1. Choses dangereuses à ne PAS FAIRE

- a. Risque d'empoisonnement ou d'explosion.** N'utilisez pas l'appareil avec des liquides inflammables ou toxiques, ou des produits qui ne sont pas compatibles avec le fonctionnement correct de l'appareil.
- b. Risque de blessure.** Ne dirigez pas le jet d'eau vers des personnes ou des animaux.
- c. Risque de choc électrique.** Ne dirigez pas le jet d'eau vers l'appareil lui-même, les éléments électriques ou d'autres équipements électriques

- d. Risque de court-circuit.** N'utilisez pas l'appareil à l'extérieur s'il pleut.
 - e. Risque de blessure.** Cet appareil n'est pas destiné à être utilisé par des personnes (y compris les enfants) présentant des capacités physiques, sensorielles ou mentales réduites, ou sans expérience, ni connaissances. Les enfants doivent être surveillés pour s'assurer qu'ils ne jouent pas avec l'appareil.
 - f. Risque de choc électrique.** Ne touchez pas la fiche ou la prise avec les mains mouillées.
 - g. Choc électrique et risque de court-circuit.** N'utilisez pas l'appareil si le cordon électrique est endommagé.
 - h. Risque d'explosion.** N'utilisez pas l'appareil si le flexible à haute pression est endommagé.
 - i. Risque d'accident.** Ne bloquez pas la gâchette dans la position de fonctionnement.
 - j. Risque d'accident.** Vérifiez que les plaques signalétiques sont attachées à l'appareil, dans le cas contraire, informez-en votre revendeur. Des appareils sans plaques ne doivent pas être utilisés car ils ne sont pas identifiables et sont potentiellement dangereux.
 - k. Risque d'explosion.** N'altérez pas et ne modifiez pas le réglage de la valve de sécurité.
 - l. Modification dangereuse des performances de fonctionnement.** Ne modifiez pas le diamètre original de la buse de la tête de pulvérisation.
 - m. Risque d'accident.** Ne laissez pas l'appareil sans surveillance.
 - n. Risque de court-circuit.** Ne déplacez pas l'appareil en tirant sur le cordon électrique.
 - o. Assurez-vous qu'aucune voiture ne roule sur le flexible à haute pression.**
- ### 2. « Must » de sécurité
- a. Risque de court-circuit.** Tous les conducteurs électriques doivent être protégés contre le jet d'eau.

- b. Risque de choc électrique.** L'appareil doit être connecté uniquement à une alimentation adéquate en conformité avec toutes les réglementations applicables.
- L'utilisation d'un disjoncteur à courant résiduel de sécurité fournira une protection additionnelle à l'utilisateur (30 mA).
- c. Risque de blessure.** La haute pression peut faire rebondir les matériaux sur des surfaces violemment, c'est pourquoi il faut porter des vêtements protecteurs et des lunettes de protection.
- d. Risque de démarrage accidentel.** Avant de travailler sur l'appareil, débranchez la fiche du secteur.
- e. Risque de blessure.** Avant d'appuyer sur la gâchette, tenez fermement le pistolet pour contrebalancer le recul.
- f. Risque de contamination.** Conformez-vous aux exigences de votre compagnie d'approvisionnement en eau local. Selon la norme DIN 1988, l'appareil peut être connecté au circuit principal d'alimentation en eau potable seulement si un disconnecteur hydraulique avec un dispositif de vidange est monté sur le flexible d'alimentation en eau. Cette eau, qui s'est écoulée à travers le disconnecteur hydraulique est considérée comme non potable.
- g. Risque d'accident.** L'entretien et/ou la réparation des composants électriques doivent être effectués par du personnel qualifié et agréé par BLACK+DECKER pour que la garantie puisse entrer en vigueur. Si le cordon d'alimentation est abîmé, il doit être remplacé par le fabricant ou un centre de service agréé BLACK+DECKER ou une personne tout aussi qualifiée afin d'éviter tout danger. En cas de remplacement du cordon d'alimentation par une personne tout aussi qualifiée mais non agréée par BLACK+DECKER, la garantie ne sera plus valable.
- h. Risque de blessure.** Déchargez la pression résiduelle avant de déconnecter le flexible.
- i. Risque d'accident.** Avant d'utiliser l'appareil, vérifiez chaque fois que toutes les vis sont correctement serrées et qu'aucun élément n'est cassé ou usé.
- j. Explosion et risque de choc électrique.** Utilisez uniquement des détergents qui ne corroderont pas les matériaux de revêtement du flexible à haute pression électrique et du cordon d'alimentation.
- k. Risque de blessure.** Assurez-vous de maintenir les personnes et les animaux à une distance minimale de 15 m.
- ### 3. Mauvaise utilisation
- Toute utilisation par des personnes non qualifiées ou qui n'ont pas lu et compris les instructions dans le manuel est interdite.
 - L'équipement n'est pas conçu pour être utilisé par des personnes (notamment des enfants) dont les capacités physiques, sensorielles ou mentales sont réduites, ou sans expérience ou connaissances, à moins qu'elles ne soient supervisées ou informées sur l'utilisation de l'équipement par une personne responsable de leur sécurité.
 - L'appareil doit être surveillé pour s'assurer que les enfants ne jouent pas avec lui.
 - L'introduction de liquides explosifs, inflammables ou toxiques dans l'appareil est interdite.
 - L'utilisation de l'appareil dans un environnement potentiellement inflammable ou explosif est interdite.
 - L'utilisation de pièces de rechange qui ne sont pas d'origine et de toute autre pièce de rechange qui n'a pas été conçue spécifiquement pour le modèle en question est interdite.
-  **Avertissement !** Il est interdit de modifier l'appareil de quelque façon que ce soit. Toute modification de l'appareil rend la déclaration de conformité nulle et non avenue et dégage le fabricant de toute responsabilité civile et pénale.



Avvertissement ! Des rallonges électriques non appropriées peuvent être dangereuses. Si une rallonge est utilisée, elle doit être adaptée à une utilisation à l'extérieur, et la connexion doit être maintenue sèche et au-dessus du sol. Il est recommandé d'utiliser un enrouleur de câble électrique dont les fiches sont au moins à 60 mm au-dessus du sol.



Avvertissement ! Cet appareil a été conçu pour être utilisé avec l'agent de nettoyage fourni ou recommandé par le fabricant. L'utilisation d'autres agents de nettoyage ou de produits chimiques peut nuire à la sécurité de l'appareil.



Avvertissement ! Les jets haute pression peuvent être dangereux s'ils sont mal utilisés. Le jet ne doit pas être dirigé vers des personnes, des équipements électriques sous tension ou l'appareil lui-même.



Avvertissement ! N'utilisez pas l'appareil dans le rayon de portée de personnes sauf si elles portent des vêtements de protection.



Avvertissement ! Ne dirigez pas le jet contre vous-même ou d'autres personnes afin de nettoyer des vêtements ou des chaussures.



Avvertissement ! Risque d'explosion - Ne pulvérisez pas des liquides inflammables.



Avvertissement ! Les nettoyeurs haute pression ne doivent pas être utilisés par des enfants ou du personnel inexpérimenté



Avvertissement ! Les flexibles, raccords et accouplements haute pression sont importants pour la sécurité de l'appareil. Utilisez uniquement les flexibles, raccords et accouplements recommandés par le fabricant.



Avvertissement ! Pour assurer que l'appareil fonctionne en toute sécurité, utilisez uniquement des pièces de rechange d'origine du fabricant ou approuvées par le fabricant.



Avvertissement ! L'eau qui s'est écoulée à travers le disconnecteur

hydraulique est considérée comme non potable.



Avvertissement ! N'utilisez pas l'appareil si un cordon d'alimentation ou des parties importantes de l'appareil sont endommagés comme les dispositifs de sécurité, les flexibles haute pression ou le pistolet à gâchette.



Avvertissement ! Des carburants incorrects ne doivent pas être utilisés car ils peuvent s'avérer dangereux.



Avvertissement ! N'utilisez pas l'appareil à proximité de personnes, sauf si elles portent des vêtements de protection.

4. Réparation

- a. **Faites réparer votre outil électrique par un réparateur agréé utilisant uniquement les pièces de rechange identiques.** Cela permettra de garantir la sécurité de l'outil électrique.

5. Sécurité électrique



Cet outil dispose d'une double isolation ; aucun fil de terre n'est donc nécessaire. Vérifiez toujours que la tension du secteur correspond à celle de la plaque signalétique.



Avvertissement ! Si le câble d'alimentation est endommagé, il doit être remplacé par le fabricant ou par un centre de réparation agréé BLACK+DECKER ou un électricien qualifié afin d'éviter tout accident ou blessure. En cas de remplacement du câble d'alimentation par un technicien qualifié mais non agréé par BLACK+DECKER, la garantie ne sera plus valable.



Avvertissement ! Éteignez toujours l'interrupteur principal sur le secteur avant de laisser la machine sans surveillance.

6. Étiquettes de l'appareil

L'étiquette apposée sur votre appareil peut afficher les symboles suivants :



Lisez le manuel d'utilisation



Risque d'explosion



Danger d'être frappé par des objets qui rebondissent



Risque d'empoisonnement



Risque de choc électrique et de court-circuit



Utilisez une protection oculaire



Risque de blessure



Risque de court-circuit



Portez des vêtements appropriés



..... Construction de classe II

V Volts

W Watts

A Ampères

min minutes



..... Symbole d'alerte de sécurité

Hz Hertz

..... Courant alternatif



Étiquette de danger, avertit les utilisateurs de ne pas diriger le jet d'eau vers des personnes, des animaux, des équipements électriques ou l'appareil lui-même.



Ne pas connecter à l'eau potable.



Avvertissement ! Étiquettes de sécurité. Conformez-vous aux instructions fournies par les étiquettes de sécurité attachées à l'appareil. Vérifiez qu'elles sont présentes et lisibles ; sinon, placez des étiquettes de remplacement aux positions d'origine.

INFORMATIONS TECHNIQUES

UTILISATION PRÉVUE

Cet appareil a été conçu pour un usage individuel afin de nettoyer des véhicules, des machines, des bateaux, des éléments de maçonnerie, etc., en détachant les saletés tenaces à l'aide d'eau propre et de détergents chimiques biodégradables

Les moteurs de véhicule peuvent être lavés seulement si les eaux sales sont éliminées conformément à la réglementation en vigueur.

- **Température de l'eau d'admission :** Consultez la plaque signalétique sur l'appareil.
- **Pression de l'eau d'admission :** Minimum inférieur à 10 bars.
- **Température d'utilisation :** Supérieure à 0°C. La machine est conforme aux normes CEI.

OPÉRATEUR

Le symbole sur le couvercle frontal identifie l'opérateur (professionnel ou non) auquel l'appareil est destiné.

COMPOSANTS PRINCIPAUX (fig. A)

La machine est livrée partiellement démontée dans un carton.

1. Lance
2. Pistolet avec crochet de sécurité
3. Flexible à haute pression
4. Buse
5. Buse rotative
6. Adaptateur
7. Filtre à eau
8. Attaches
9. Mélangeur de détergent
10. Outil de nettoyage de la buse
11. Vis
12. Câble électrique avec fiche
13. Poignée
14. Roues
15. Manette
16. Enrouleur de flexible

Attention ! Dispositifs de sécurité :

- **Interrupteur de démarrage (21) :** L'interrupteur de démarrage empêche l'utilisation accidentelle de l'appareil.

Ne modifiez pas ou n'ajustez pas le réglage de la valve de sécurité.

- Valve de sécurité et/ou limiteur de pression. La valve de sécurité est également un limiteur de pression. Lorsque la gâchette du pistolet est relâchée, la valve s'ouvre et soit l'eau recircule via l'admission de la pompe, soit elle est rejetée sur le sol.

- **Soupape thermostatique (sur les modèles équipés):** Si la température de l'eau dépasse la température fixée par le fabricant, la soupape thermostatique décharge de l'eau chaude et aspire une quantité d'eau froide équivalente à l'eau chaude évacuée, jusqu'à ce que la température correcte soit restaurée.
- **Crochet de sécurité (20) :** empêche la pulvérisation accidentelle d'eau.
- **Disjoncteur de surcharge :** arrête l'appareil en cas de surcharge.

INSTALLATION (fig. B)

Assemblage



Attention ! Toutes les opérations d'installation et d'assemblage doivent être effectuées quand l'appareil est débranché de la source d'alimentation principale.

La séquence d'assemblage est illustrée sur la **fig. B**.

Montage de la buse rotative

L'ensemble à buse rotative fournit une puissance de lavage bien plus grande. L'utilisation de la buse rotative peut réduire la pression de 25 % par rapport à la pression obtenue avec la buse réglable. Cependant, l'ensemble à buse rotative fournit une puissance de lavage plus grande à cause de la rotation du jet d'eau.

Branchement électrique



Attention ! Vérifiez que la tension et la fréquence (V/Hz) de l'alimentation électrique correspondent aux valeurs indiquées sur la plaque signalétique de l'appareil (fig. B8).

L'appareil doit être connecté uniquement à une source d'alimentation équipée d'une mise à la terre adéquate et d'un disjoncteur différentiel de sécurité (30 mA) qui coupera l'alimentation en électricité dans le cas d'un court-circuit.

Utilisation de rallonges : Utilisez des câbles et des fiches de niveau de protection « IPX5 ». La section transversale de la rallonge devrait être proportionnelle à sa longueur ;

plus la rallonge est longue, plus la section transversale devrait être importante.

Branchement de l'alimentation en eau



Attention ! N'utilisez que de l'eau propre ou filtrée à l'entrée. Le débit du robinet d'alimentation devrait être égal à celui d'une pompe. Placez l'appareil aussi près que possible de la source d'alimentation en eau.

Points de branchement :

- Sortie d'eau (**SORTIE**)
- Entrée d'eau avec filtre (**ENTRÉE**)

Branchement sur l'alimentation principale en eau

L'appareil peut être connecté directement sur le circuit d'alimentation en eau potable seulement si le flexible d'alimentation en eau est équipé d'un disconnecteur hydraulique, conformément à la réglementation en vigueur. Assurez-vous que le flexible a un diamètre d'au moins 13 mm et qu'il est renforcé.

INFORMATION SUR LE RÉGLAGE (fig. C)

- Réglage de la buse de pulvérisation : Le débit d'eau est réglé à l'aide de la buse (4).
- Réglage du détergent : Pour pulvériser du détergent à la pression correcte, réglez la buse (4) (le cas échéant) sur « ■ » ou montez le mélangeur de détergent (9) comme illustré.
- Réglage de la pression : Le régulateur est utilisé pour régler la pression de service. La pression est montrée sur l'indicateur de pression (sur les modèles équipés).

UTILISATION DE L'APPAREIL (fig. D) COMMANDES

Interrupteur de démarrage (21)

Mettez l'interrupteur de démarrage dans la position (**MARCHE/I**) pour :

- démarrer le moteur (pour les modèles non équipés du dispositif TSS) ;

b) mettre le moteur dans la position prêt à démarrer (pour les modèles équipés du dispositif TSS). S'il y a un voyant lumineux sur l'interrupteur de démarrage, il devrait s'allumer. Mettez l'interrupteur de démarrage sur la position (ARRÊT/O) pour arrêter l'appareil. S'il y a un voyant lumineux sur l'interrupteur de démarrage, celui-ci devrait s'éteindre.

- Gâchette de commande du jet d'eau (19).

Avertissement ! - Danger !

Durant l'utilisation, l'appareil doit être placé sur une surface dure et stable, comme illustré à la **fig. D**.

Démarrage (Fig. D)

1. Ouvrez complètement le robinet d'alimentation en eau.
2. Relâchez le crochet de sécurité (20).
3. Relâchez la gâchette du pistolet pendant quelques secondes et démarrez l'appareil en mettant l'interrupteur de démarrage sur la position (**MARCHE/I**).

Avertissement ! - Danger !

Avant de démarrer l'appareil, vérifiez qu'il est alimenté en eau correctement car une utilisation sans eau endommagera l'appareil. Ne couvrez pas les grilles d'aération lorsque l'appareil est en cours d'utilisation.

Modèles avec TSS - Dans le cas des modèles avec **TSS** (dotés du système de coupure automatique du débit de sortie) :

- lorsque la gâchette du pistolet est relâchée la pression dynamique éteint automatiquement le moteur ;
- lorsque la gâchette du pistolet est enfoncée la chute automatique de la pression démarre le moteur et la pression est rétablie après un très léger retard ;
- Si le **TSS** fonctionne correctement, la gâchette du pistolet ne devrait pas être enfoncée/**relâchée** à des intervalles inférieurs à 4 ou 5 secondes au moins.

Pour éviter d'endommager l'appareil, ne le laissez pas fonctionner sans eau et vérifiez qu'il est correctement alimenté en eau. Pour les modèles sans TSS, afin d'éviter d'endommager l'appareil en raison d'une augmentation de la température de l'eau, ne coupez pas le jet d'eau pendant plus de 5 minutes lorsque l'appareil est en marche. Méfiez-vous de la force de recul lorsque vous appuyez sur la gâchette du pistolet.

Arrêt de l'appareil

1. Mettez l'interrupteur de démarrage dans la position (ARRÊT/O).
2. Enfoncez la gâchette du pistolet et déchargez la pression résiduelle à l'intérieur des flexibles.
3. Enclenchez le crochet de sécurité du pistolet (20).

Redémarrage

1. Relâchez le crochet de sécurité (20).
2. Enfoncez la gâchette du pistolet et déchargez l'air résiduel à l'intérieur des flexibles.
3. Mettez l'interrupteur de démarrage dans la position (MARCHE/I).

Entreposage

1. Arrêtez l'appareil en mettant l'interrupteur dans la position (ARRÊT/O).
2. Retirez la fiche de la prise secteur.
3. Fermez le robinet d'alimentation en eau.
4. Déchargez la pression résiduelle du pistolet jusqu'à ce que toute l'eau soit sortie de la buse.
5. Vidangez et nettoyez le réservoir de détergent à la fin de la tâche de nettoyage. Pour nettoyer le réservoir, utilisez de l'eau propre au lieu du détergent.
6. Enclenchez le crochet de sécurité du pistolet (20).

Procédure de nettoyage recommandée

Dissolvez la saleté en appliquant le détergent dilué dans de l'eau sur la surface sèche. Lorsque vous nettoyez des surfaces verticales, travaillez de bas en haut. Laissez le détergent agir pendant 1 à 2 minutes mais ne laissez pas la surface sécher. En commençant par le bas, utilisez le jet haute pression à une distance minimale de 30 cm. Ne laissez pas l'eau de rinçage couler sur les surfaces non lavées. Dans certains cas, il est nécessaire de frotter avec une brosse pour enlever la saleté. La haute pression n'est pas toujours la meilleure solution pour obtenir de bons résultats de lavage, car elle peut endommager certaines surfaces. La buse réglable réglée à la position la plus fine ou la buse rotative ne doivent pas être utilisées sur des pièces délicates ou peintes, ou sur des éléments sous pression (par exemple des pneus, des valves de gonflage, etc.). Un lavage efficace dépend tout autant de la pression que du volume d'eau utilisée.

MAINTENANCE (fig. E)

Toutes les opérations de maintenance qui ne sont pas traitées dans ce chapitre doivent être effectuées par un centre de vente et de service agréé.



Important ! Pour assurer la **FIABILITÉ** et la **SÉCURITÉ** de

l'appareil, les réparations, l'entretien et les réglages (autres que ceux présentés dans le présent manuel) doivent être effectués par un centre de service autorisé ou du personnel qualifié en utilisant toujours les mêmes pièces de rechange. L'appareil ne contient aucun élément réparable à l'intérieur.



Attention ! Débranchez toujours la fiche de la prise secteur avant de commencer à faire des travaux sur l'appareil.

Nettoyage de la buse

1. Débranchez la lance de la buse.
2. Enlevez tous les dépôts de saleté du trou de la buse à l'aide de l'outil (10).

Nettoyage du filtre

Inspectez le filtre d'admission (7) et le filtre du détergent (si l'appareil en est équipé) avant chaque utilisation, et nettoyez-les si nécessaire conformément aux instructions.

Dégrippage du moteur (sur les modèles dotés de cette fonctionnalité)

En cas d'un arrêt prolongé du moteur, des dépôts de calcaire peuvent le gripper. Pour dégripper le moteur, tournez l'axe avec un outil.

Entreposage d'hiver

Traitez l'appareil à l'aide d'un antigel non corrosif et non toxique et lubrifiez les joints toriques avec de la graisse du tube de lubrification (quand celui-ci a été fourni) comme illustré, avant d'entreposer l'appareil pour l'hiver. Placez l'appareil dans un endroit sec et protégé du gel.

Protection de l'environnement



Collecte séparée. Ce produit ne doit pas être mis au rebut avec les ordures ménagères normales.

Si vous décidez de remplacer ce produit BLACK+DECKER, ou si vous n'en avez plus l'utilité, ne le jetez pas avec vos déchets domestiques. Mettez-le dans un point de collecte séparée approprié.



Le tri sélectif de produits usés et d'emballages permet de recycler les matériaux et de les réutiliser. La réutilisation des matériaux recyclés aide à prévenir la pollution de l'environnement et à réduire la demande de matières premières.

Des réglementations locales pourront s'appliquer au tri sélectif de produits électriques ménagers, imposées par les sites d'élimination municipaux ou le revendeur lors de l'achat d'un nouveau produit.

BLACK+DECKER met à disposition un centre de collecte et de recyclage pour les produits BLACK+DECKER ayant atteint la fin de leur durée de service. Pour profiter de ce service, veuillez retourner votre outil à un agent de service agréé qui se chargera de la collecte.

Vous pouvez trouver l'agent de service agréé le plus proche en contactant votre agence BLACK+DECKER locale à l'adresse indiquée dans ce manuel. Autrement, une liste d'agents de réparation agréés BLACK+DECKER et des informations complètes concernant notre service après-vente, y compris les coordonnées, sont disponibles en ligne à l'adresse suivante : www.2helpU.com.

Information concernant le centre de service

BLACK+DECKER offre un réseau complet de centres de service que l'entreprise détient ou qui sont agréés. Tous les centres de service BLACK+DECKER disposent d'un personnel formé afin de fournir un service de confiance aux clients. Pour plus d'informations sur les centres de service autorisés et en cas de besoin de plus d'information technique, de réparation, de remplacement de pièce authentiques d'usine, contacter le centre BLACK+DECKER le plus proche de chez vous ou rendez-vous sur notre site à www.blackanddecker.com

BXPW1400E

	220-240 V - 50/60 Hz
Puissance	1400 W (1,4 kW)
Débit de travail	5 l/min
Débit max. d'eau	6,5 l/min
Pression	7,4 MPa (74 bars)
Pression maximale	11 MPa (110 bars)
PSI	1595
T° d'entrée	50 °C
Pression d'entrée maximale	1 MPa
Force répulsive du pistolet à pression maximale	10,1 N
Isolation du moteur	Classe F
Protection du moteur	IPX5
Niveau sonore K=3 dB(A) :	
LPA (EN 60704-1)	75,8 dB(A)
LWA (EN 60704-1)	90 dB(A)
Vibrations de l'appareil (K =1 m/s ²)	< 2,5 m/s ²
Poids	4,9 kg

SPECIFICATIONS

BXPW1300E

	220-240 V - 50/60 Hz
Puissance	1300 W (1,3 kW)
Débit de travail	5 l/min
Débit max. d'eau	6,5 l/min
Pression	6,7 MPa (67 bars)
Pression maximale	10 MPa (100 bars)
PSI	1450
T° d'entrée	50 °C
Pression d'entrée maximale	1 MPa
Force répulsive du pistolet à pression maximale	9,6 N
Isolation du moteur	Classe F
Protection du moteur	IPX5
Niveau sonore K=3 dB(A) :	
LPA (EN 60704-1)	75,1 dB(A)
LWA (EN 60704-1)	89 dB(A)
Vibrations de l'appareil (K =1 m/s ²)	< 2,5 m/s ²
Poids	4,6 kg

BXPW1500E

	220-240 V - 50/60 Hz
Puissance	1500 W (1,5 kW)
Débit de travail	5 l/min
Débit max. d'eau	6,5 l/min
Pression	8 MPa (80 bars)
Pression maximale	12 MPa (120 bars)
PSI	1740
T° d'entrée	50 °C
Pression d'entrée maximale	1 MPa
Force répulsive du pistolet à pression maximale	10,5 N
Isolation du moteur	Classe F
Protection du moteur	IPX5
Niveau sonore K=3 dB(A) :	
LPA (EN 60704-1)	75,8 dB(A)
LWA (EN 60704-1)	90 dB(A)
Vibrations de l'appareil (K =1 m/s ²)	< 2,5 m/s ²
Poids	4,9 kg

BXPW1600E

	220-240 V - 50/60 Hz
Puissance	1600 W (1,6 kW)
Débit de travail	5,3 l/min
Débit max. d'eau	7 l/min
Pression	8,5 MPa (85 bars)
Pression maximale	12,5 MPa (125 bars)
PSI	1813
T° d'entrée	50 °C
Pression d'entrée maximale	1 MPa
Force répulsive du pistolet à pression maximale	11,6 N
Isolation du moteur	Classe F
Protection du moteur	IPX5
Niveau sonore K=3 dB(A) :	
LPA (EN 60704-1)	77,6 dB(A)
LWA (EN 60704-1)	92 dB(A)
Vibrations de l'appareil (K =1 m/s ²)	< 2,5 m/s ²
Poids	5,5 kg

BXPW1800E

	220-240 V - 50/60 Hz
Puissance	1800 W (1,8 kW)
Débit de travail	5,5 l/min
Débit max. d'eau	7,3 l/min
Pression	10 MPa (100 bars)
Pression maximale	13,5 MPa (135 bars)
PSI	1958
T° d'entrée	50 °C
Pression d'entrée maximale	1 MPa
Force répulsive du pistolet à pression maximale	13 N
Isolation du moteur	Classe F
Protection du moteur	IPX5
Niveau sonore K=3 dB(A) :	
LPA (EN 60704-1)	75,8 dB(A)
LWA (EN 60704-1)	93 dB(A)
Vibrations de l'appareil (K =1 m/s ²)	< 2,5 m/s ²
Poids	7,6 kg

BXPW1700E

	220-240 V - 50/60 Hz
Puissance	1700 W (1,7 kW)
Débit de travail	5,3 l/min
Débit max. d'eau	7 l/min
Pression	9 MPa (90 bars)
Pression maximale	13 MPa (130 bars)
PSI	1885
T° d'entrée	50 °C
Pression d'entrée maximale	1 MPa
Force répulsive du pistolet à pression maximale	11,9 N
Isolation du moteur	Classe F
Protection du moteur	IPX5
Niveau sonore K=3 dB(A) :	
LPA (EN 60704-1)	78,8 dB(A)
LWA (EN 60704-1)	93 dB(A)
Vibrations de l'appareil (K =1 m/s ²)	< 2,5 m/s ²
Poids	6,7 kg

Garantie

BLACK+DECKER est convaincu de la qualité de ses produits et offre une garantie exceptionnelle. Cette déclaration de garantie s'ajoute et ne porte aucunement préjudice à vos droits statutaires.

Si un produit BLACK+DECKER se révèle défectueux en raison de défauts de matériaux ou de fabrication, ou d'un manque de conformité, dans les 24 mois à compter de la date d'achat, la garantie de BLACK+DECKER permet le remplacement de pièces défectueuses, la réparation ou l'échange de produits soumis à une usure normale afin de garantir un minimum d'inconvénients pour le client, sauf si:

- le produit a été utilisé à des fins commerciales, professionnelles ou de location;
- le produit a été utilisé de manière inadéquate ou avec négligence;
- le produit a subi des dommages provoqués par des objets, substances ou accidents étrangers;
- des tentatives de réparation ont été effectuées par des personnes autres que les agents de service agréés ou le personnel d'entretien de BLACK+DECKER.

Pour réclamer la garantie, vous devrez présenter une preuve d'achat au vendeur ou à un agent de réparation agréé. Vous pouvez trouver l'agent de service agréé le plus proche en contactant votre agence BLACK+DECKER locale à l'adresse indiquée dans ce manuel. Autrement, une liste d'agents de réparation agréés BLACK+DECKER et des informations complètes concernant notre service après-vente, y compris les coordonnées, sont disponibles en ligne à l'adresse suivante: www.2helpU.com.

PROBLÈME	CAUSES POSSIBLES	SOLUTION
La pompe n'atteint pas la pression de travail	La buse est usée	Remplacer la buse
	Le filtre à eau est encrassé	Nettoyer le filtre (7) (fig. E)
	Approvisionnement insuffisant en eau	Ouvrir complètement le robinet d'alimentation en eau
	De l'air est aspiré dans le système	Vérifier le serrage des raccords du flexible
	De l'air dans la pompe	Éteindre l'appareil puis enfoncer et relâcher la gâchette du pistolet plusieurs fois jusqu'à ce que l'eau sorte avec un jet régulier. Rallumer l'appareil.
	La buse réglable n'est pas placée correctement	Mettre la buse (4) dans la position (+) (fig. C)
	La soupape thermostatique est ouverte	Attendre que la température de l'eau descende jusqu'à une valeur appropriée
	L'eau est aspirée dans un réservoir ouvert d'une hauteur de plus de 0,5 m	Réduire la hauteur d'aspiration.
La pression de la pompe baisse soudainement durant l'utilisation de l'appareil	L'eau est aspirée dans un réservoir externe	Brancher l'appareil sur le circuit d'alimentation principal en eau
	L'eau à l'entrée est trop chaude	Réduire la température
	La buse est obstruée	Nettoyer la buse (fig. E)
	Le filtre d'entrée (7) est encrassé	Nettoyer le filtre (7) (fig. E)
Le moteur fait des « bruits » mais ne démarre pas	La tension secteur est trop faible	Vérifier que la tension secteur est la même que la tension sur la fiche signalétique (fig. B)
	La tension chute en raison de la longueur de la rallonge électrique	Vérifier les caractéristiques de la rallonge électrique
	L'appareil n'a pas été utilisé pendant une longue période	Contactez votre centre de service agréé le plus proche
	Problèmes avec le dispositif TSS	Contactez votre centre de service agréé le plus proche
Le moteur ne démarre pas	Pas d'alimentation secteur	Vérifier que la fiche est fermement branchée dans la prise secteur et que la prise est sous tension (*)
	Problèmes avec le dispositif TSS	Contactez votre centre de service agréé le plus proche
	L'appareil n'a pas été utilisé pendant une longue période	En faisant passer l'outil par le trou à l'arrière de l'appareil, dégripper le moteur (pour les modèles dotés de cette fonctionnalité)
Il y a des fuites d'eau	Des joints sont usés	Faire remplacer les joints à votre centre de service agréé le plus proche
	La valve de sécurité est ouverte et de l'eau en sort	Contactez votre centre de service agréé le plus proche
L'appareil est bruyant	L'eau est trop chaude	Contactez votre centre de service agréé le plus proche
Il y a des fuites d'huile	Des joints sont usés	Contactez votre centre de service agréé le plus proche
Uniquement les versions avec TSS : l'appareil démarre même quand la gâchette est relâchée	Le système haute pression ou le circuit hydraulique n'est pas étanche	Contactez votre centre de service agréé le plus proche
Uniquement les versions avec TSS : pas de sortie d'eau lorsque la gâchette est enfoncée (et le tuyau d'alimentation en eau est branché)	La buse est obstruée	Nettoyer la buse (fig. E)
Le détergent n'est pas mélangé à l'eau	La buse réglable est réglée pour une haute pression	Mettre la buse (4) sur «  » (fig. C)
	Le détergent est trop épais	Diluer avec de l'eau
	Un flexible à haute pression est utilisé	Utiliser le flexible d'origine
	Dépôts ou restrictions dans le circuit de détergent	Rincer à l'eau propre et éliminer toutes les restrictions. Si le problème persiste, contacter un centre de service agréé
L'eau s'échappe de la soupape thermostatique	La température de l'eau à l'intérieur de la tête de pompe a dépassé la valeur nominale maximale indiquée sur la plaque signalétique	Lorsque l'appareil est en service, ne pas arrêter le jet d'eau pendant plus de 5 minutes à la fois

**** Si le moteur démarre mais ne redémarre pas pendant l'utilisation de l'appareil, attendre pendant 2 à 3 minutes avant de répéter la procédure de démarrage (la protection de surcharge s'est enclenchée).**

Si le problème se répète plus d'une fois, contactez votre centre de service agréé le plus proche.

المشكلة	الأسباب المحتملة	الحل
المضخة لا تصل لضغط العمل	فوهة بالية	استبدال الفوهة
	مرشح مياه ملوث	نظف المرشح (7) (الشكل هـ)
	إمداد الماء غير كاف	افتح صنوبر إمداد الماء بشكل كامل
	يُجرى امتصاص الهواء إلى النظام	افحص إحكام تجهيزات الخرطوم
	هواء في المضخة	أوقف تشغيل الجهاز وحافظ على ضغط وتحرير زناد المسدس حتى يخرج الماء بتدفق ثابت. أعد تشغيل الجهاز مجدداً.
ينخفض ضغط المضخة أثناء الاستخدام المفاجئ	الفوهة القابلة للتعديل غير موضوعة بطريقة صحيحة	عين الفوهة (4) على إعداد (+) (الشكل ج)
	صمام الترموستات متعثر	انتظر حتى استعادة درجة حرارة الماء الصحيحة
	يتم شفط الماء من وعاء مفتوح من ارتفاع يزيد عن 0.5 متر.	خفض ارتفاع الشفط.
يصدر المحرك "طنيناً" ولكنه يفشل في البدء	يتم شفط الماء من خزان خارجي	أوصل الجهاز بمصدر إمداد ماء
	الماء المدخل ساخن جداً	اخفض درجة الحرارة
	انسداد الفوهة	نظف الفوهة (الشكل هـ)
	مرشح المدخل (7) ملوث	نظف المرشح (7) (الشكل هـ)
يفشل المحرك في البدء	جهد مزود الطاقة منخفض للغاية	تحقق أن خط جهد مزود الطاقة هو نفسه الموجود على اللوحة (الشكل ب)
	ينخفض الضغط بسبب استخدام كابل إطالة	افحص خصائص كابل الإطالة
	لم يتم استخدام الجهاز لفترة طويلة من الوقت	اتصل بأقرب مركز خدمة معتمد لديك
	مشاكل في أداة TSS	اتصل بأقرب مركز خدمة معتمد لديك
يفشل المحرك في البدء	لا توجد طاقة كهربائية	تحقق من أن القابس مثبت جيداً في المقبس وأن جهد مصدر الطاقة موجود (x)
	مشاكل في أداة TSS	اتصل بأقرب مركز خدمة معتمد لديك
	لم يتم استخدام الجهاز لفترة طويلة من الوقت	استخدام أداة لوقف لصب المحرك عبر الفتحة الموجودة في مؤخرة الجهاز (في الموديلات التي تتوفر بها هذه الخاصية)
	موانع التسرب بالية	استبدل موانع التسرب في أقرب مركز خدمة معتمد لديك.
تسرب مياه	صمام الأمان متعثر ويقوم بالتفريغ	اتصل بمركز خدمة معتمد
صوت الجهاز صاخب	الماء ساخن للغاية	اتصل بمركز خدمة معتمد
تسرب الزيت	موانع التسرب بالية	اتصل بأقرب مركز خدمة معتمد لديك
إصدارات TSS فقط: يبدأ الجهاز في العمل حتى مع تحرير زناد المسدس	نظام الضغط العالي أو دائرة المضخة غير ممانعة للماء	اتصل بأقرب مركز خدمة معتمد لديك
إصدارات TSS فقط: لا يتم توصيل الماء عند الضغط على زناد المسدس (مع توصيل خرطوم الإمداد)	انسداد الفوهة	نظف الفوهة (الشكل هـ)
لا يتم شفط المنظف	الفوهة القابلة للتعديل توجد على إعداد الضغط العالي	عين الفوهة (4) على إعداد "0" (الشكل ج)
	المنظف كثيف جداً	خففه بالماء
	إطالة خرطوم الضغط العالي قيد الاستخدام	ركب الخرطوم الأصلي
	رواسب أو مانع في دائرة المنظف	الشفط بماء نظيف وإزالة أي موانع. إذا استمرت المشكلة، اتصل بمركز خدمة معتمد
يتسرب الماء من صمام الترموستات	تجاوزت درجة الحرارة داخل رأس المضخة القيمة المقدره القصوى الواردة على اللوحة	بينما الجهاز يعمل، لا توقف رشاش الماء لأكثر من 5 دقائق في وقت واحد

×× إذا بدء المحرك في العمل ولم يقم بإعادة التشغيل أثناء العملية، انتظر 3-2 دقائق قبل إعادة عملية البدء (تم تعثر قاطع الحمل الزائد). إذا تكررت المشكلة أكثر من مرة، اتصل بأقرب مركز خدمة معتمد لديك.

الضمان

تتق BLACK+DECKER بجودة منتجاتها وتقدم ضماناً مميّزاً. ويكون بيان الضمان هذا بالإضافة ولا يخل بأي حال من الأحوال بالحقوق القانونية.

إذا أصبح منتج BLACK+DECKER معيباً بسبب عيوب المواد والصناعة وعدم المطابقة، تضمن BLACK+DECKER في غضون 24 شهراً من تاريخ الشراء استبدال الأجزاء المعيبة وإصلاح المنتجات مع مراعاة البلي بالاستخدام العادي أو استبدال هذه المنتجات للتأكد من رضا العملاء ما لم:

- تم استخدام المنتج لأغراض تجارية أو مهنية أو للتأجير.
- إهمال أو إساءة استخدام المنتج.
- تعرض المنتج لتلف بسبب مواد أو أغراض غريبة أو الحوادث.
- محاولة إجراء عمليات الإصلاح من قبل الأشخاص الآخرين بخلاف وكلاء الإصلاح المصرح بهم أو فريق الخدمة التابع BLACK+DECKER.

للمطالبة بالضمان، يجب تقديم إثبات الشراء للبائع أو وكيل البيع المعتمد. ويمكنك معرفة مكان أقرب وكيل إصلاح معتمد بمراجعة مكتب BLACK+DECKER المحلي في العنوان المشار إليه في الدليل. كما تتوفر قائمة بوكلاء الإصلاح المعتمدين لدى BLACK+DECKER وبيانات خدمات ما بعد البيع والاتصال على الموقع الإلكتروني: www.2helpU.com.

BXPW1800E

220-240 فولت ~ 60/50 هرتز	
القدرة	1800 وات (1.8 كيلو وات)
سير العمل	15.5/دقيقة
سير العمل الأقصى	17.3/دقيقة
الضغط	10 ميغا باسكال (100 بار)
الضغط الأقصى	13.5 ميغا باسكال (135 بار)
PSI	1958
درجة الحرارة المدخلة	50°م
أقصى ضغط مدخل	1 ميغا باسكال
قوة تناافر المسدس إلى أقصى ضغط	13 نيوتن
عزل المحرك	الفئة F
حماية المحرك	IPX5
مستوى الصوت ك=3 ديسيبل (أ):	
(L_{pA}) (EN 60704-1)	75.8 ديسيبل (أ)
(L_{WA}) (EN 60704-1)	93 ديسيبل (أ)
اهتزازات الوحدة (ك=1 م/ث ²)	2.5 م/ث ²
الوزن	7.6 كيلو جرام

BXPW1600E

220-240 فولت ~ 60/50 هرتز	
القدرة	1600 وات (1.6 كيلو وات)
سير العمل	15.3/دقيقة
سير العمل الأقصى	17/دقيقة
الضغط	8.5 ميغا باسكال (85 بار)
الضغط الأقصى	12.5 ميغا باسكال (125 بار)
PSI	1813
درجة الحرارة المدخلة	50°م
أقصى ضغط مدخل	1 ميغا باسكال
قوة تناافر المسدس إلى أقصى ضغط	11.6 نيوتن
عزل المحرك	الفئة F
حماية المحرك	IPX5
مستوى الصوت ك=3 ديسيبل (أ):	
(L_{pA}) (EN 60704-1)	77.6 ديسيبل (أ)
(L_{WA}) (EN 60704-1)	92 ديسيبل (أ)
اهتزازات الوحدة (ك=1 م/ث ²)	2.5 م/ث ²
الوزن	5.5 كيلو جرام

المواصفات

BXPW1700E

220-240 فولت ~ 60/50 هرتز	
القدرة	1700 وات (1.7 كيلو وات)
سير العمل	135.3/دقيقة
سير العمل الأقصى	17/دقيقة
الضغط	9 ميغا باسكال (90 بار)
الضغط الأقصى	13 ميغا باسكال (130 بار)
PSI	1885
درجة الحرارة المدخلة	50°م
أقصى ضغط مدخل	1 ميغا باسكال
قوة تناافر المسدس إلى أقصى ضغط	11.9 نيوتن
عزل المحرك	الفئة F
حماية المحرك	IPX5
مستوى الصوت ك=3 ديسيبل (أ):	
(L_{pA}) (EN 60704-1)	78.8 ديسيبل (أ)
(L_{WA}) (EN 60704-1)	93 ديسيبل (أ)
اهتزازات الوحدة (ك=1 م/ث ²)	2.5 م/ث ²
الوزن	6.7 كيلو جرام

BXPW1400E

220-240 فولت ~ 60/50 هرتز	
القدرة	1400 وات (1.4 كيلو وات)
سير العمل	15/دقيقة
سير العمل الأقصى	16.5/دقيقة
الضغط	7.4 ميغا باسكال (74 بار)
الضغط الأقصى	11 ميغا باسكال (110 بار)
PSI	1595
درجة الحرارة المدخلة	50 °م
أقصى ضغط مُدخل	1 ميغا باسكال
قوة تناافر المسدس إلى أقصى ضغط	10.1 نيوتن
عزل المحرك	الفئة F
حماية المحرك	IPX5
مستوى الصوت ك=3 ديسيبل (أ):	
(L_{PA} (EN 60704-1	75.8 ديسيبل (أ)
(L_{WA} (EN 60704-1	90 ديسيبل (أ)
اهتزازات الوحدة (ك=1 م/ث ²)	2.5 م/ث ²
الوزن	4.9 كيلو جرام

BXPW1500E

المواصفات

220-240 فولت ~ 60/50 هرتز	
القدرة	1500 وات (1.5 كيلو وات)
سير العمل	15/دقيقة
سير العمل الأقصى	16.5/دقيقة
الضغط	8 ميغا باسكال (80 بار)
الضغط الأقصى	12 ميغا باسكال (120 بار)
PSI	1740
درجة الحرارة المدخلة	50 °م
أقصى ضغط مُدخل	1 ميغا باسكال
قوة تناافر المسدس إلى أقصى ضغط	10.5 نيوتن
عزل المحرك	الفئة F
حماية المحرك	IPX5
مستوى الصوت ك=3 ديسيبل (أ):	
(L_{PA} (EN 60704-1	75.8 ديسيبل (أ)
(L_{WA} (EN 60704-1	90 ديسيبل (أ)
اهتزازات الوحدة (ك=1 م/ث ²)	2.5 م/ث ²
الوزن	4.9 كيلو جرام

معلومات الصيانة

توفر شركة BLACK+DECKER شبكة كاملة من مراكز الصيانة المملوكة للشركة وكذلك المعتمدة. لدى كل مراكز صيانة BLACK+DECKER فرق عمل مدربة لامداد العملاء بخدمة فعالة ومعتمدة للأدوات الكهربائية. للحصول على مزيد من المعلومات حول مراكز الخدمة المعتمدة وإذا كنت بحاجة إلى المشورة الفنية أو الإصلاح أو قطع غيار أصلية من المصنع، اتصل بأقرب وكيل BLACK+DECKER إليك، أو تفضل بزيارتنا على موقع www.blackanddecker.com

BXPW1300E

المواصفات

220-240 فولت ~ 60/50 هرتز	
القدرة	1300 وات (1.3 كيلو وات)
سير العمل	15/دقيقة
سير العمل الأقصى	16.5/دقيقة
الضغط	6.7 ميغا باسكال (67 بار)
الضغط الأقصى	10 ميغا باسكال (100 بار)
PSI	1450
درجة الحرارة المدخلة	50 °م
أقصى ضغط مُدخل	1 ميغا باسكال
قوة تناافر المسدس إلى أقصى ضغط	9.6 نيوتن
عزل المحرك	الفئة F
حماية المحرك	IPX5
مستوى الصوت ك=3 ديسيبل (أ):	
(L_{PA} (EN 60704-1	75.1 ديسيبل (أ)
(L_{WA} (EN 60704-1	89 ديسيبل (أ)
اهتزازات الوحدة (ك=1 م/ث ²)	2.5 م/ث ²
الوزن	4.6 كيلو جرام

إيقاف الجهاز

تحذير: احرص دائمًا على فصل القابس عن مصدر الطاقة قبل إجراء أي عملية في الجهاز.



تنظيف الفوهة

1. أفضل العصا عن الفوهة.
2. أزل أية رواسب أو أساخ من فتحة الفوهة باستخدام الأداة (10).

تنظيف المرشح

افحص مرشح الإدخال (7) ومرشح المنظف (في حال تركيبه) قبل كل استخدام، ونظفهما طبقًا للتعليمات إذا لزم الأمر.

إنهاء لصب المحرك (في الموديلات التي بها تلك الخاصية)

في حالة التوقف المطول، فيمكن أن تؤدي الرواسب الكلسية إلى لصب المحرك. ولإنهاء لصب المحرك، أدر عمود التدوير باستخدام أداة.

تخزين نهاية الموسم

استعمل مع الجهاز مانع تجمد غير أكّال و غير سام وشحّم الحلقات المستديرة باستخدام أنبوب شحم التزليق (حيث يتم توريده) كما هو موضح قبل تخزينه في الشتاء. ضع الجهاز في مكان جاف، ومحمي من التجمد.

حماية البيئة

تجميع منفصل. يجب عدم إلقاء هذا المنتج مع المخلفات المنزلية.



إجراءات التنظيف الموصى بها

فتت الأوساخ بواسطة تطبيق المنظف الممزوج بالماء على السطح وجاف. عند التعامل مع أسطح رأسية اعمل من الأسفل للأعلى. اترك المنظف ليعمل حوالي 1-2 دقيقة ولكن لا تتركه على السطح حتى يجف. ابدأ من الأسفل، واستخدام رشاش الضغط العالي على مسافة لا تقل عن 30 سم. لا تدع مياه الشطف تنساب على الأسطح الغير مغسولة. في بعض الحالات، هناك حاجة للفرك بالفرش لإزالة الأوساخ. لا يعتبر الضغط العالي هو الحل الأفضل دائمًا لنتائج تنظيف جيدة، حيث أنه قد يتلف بعض الأسطح. لا يجب استخدام إعداد رشاش الفوهة القابلة للتعديل أو الفوهة الدوارة على أجزاء حساسة أو مطلية، أو على مكونات مغطاة (مثل الإطارات وصمامات النفخ، إلخ). يعتمد التنظيف الفعال على كل من الضغط وحجم الماء المستخدم، بنفس الدرجة.

الصيانة (الشكل هـ)

أية عمليات صيانة غير مشمولة في هذا الفصل يجب أن يقوم بها مركز خدمة وبيع معتمد.

مهم! لضمان سلامة المنتج واعتماديته، فيجب أن تتم أعمال إصلاحه وصيانته وضبطه (بخلاف تلك المبينة في هذا الدليل)، بواسطة مراكز الخدمة المعتمدة أو مراكز أخرى مؤهلة، مع استخدام الأجزاء البديلة المطابقة دائمًا. لا تحتوي الأداة على أجزاء صالحة لاستعمال المستخدم في الداخل.



إن تسلسل التجميع مصور في الشكل ب

تركيب الفوهة الدوارة

تقوم عدة الفوهة الدوارة بتوفير قوة غسل كبيرة. إن استخدام الفوهة الدوارة يمكن أن يسبب انخفاض في الضغط بنسبة 25% مقارنة بالضغط الناتج عن الفوهة القابلة للتعديل. على أية حال، تقوم عدة الفوهة الدوارة بإيصال قوة غسل كبيرة بسبب دوران رشاش الماء.

التوصيل الكهربائي

تحذير! تحقق أن مصدر الجهد الكهربائي والتردد (V/Hz) يتوافقا مع نظيريهما على لوحة بيانات الجهاز (الشكل ب 8).



يجب توصيل الجهاز بمصدر طاقة مجهز باتصال أرضي مناسب وقاطع أمان تفاضلي (30ملي أمبير) لقطع إمداد الكهرباء في حالة حدوث دائرة قصر.

استخدام كابلات إطالة: استخدم كابلات وقوابس بمستوى حماية "IPX5". يجب أن يتناسب المقطع العرض لكابلات الإطالة مع طولها؛ كلما كانت أطول، كلما لزم زيادة حجم المقطع العرضي.

توصيل إمداد الماء

تحذير! يُستخدم فقط الماء النظيف أو المرشح كماء مُدخل. يجب أن يكون قدرة إيصال صنوبر الماء المدخل مساو لقدرة المضخة. ضع الجهاز بالقرب من نظام إمداد الماء بقدر الإمكان.



نقاط التوصيل:

● مخرج الماء (OUTLET)

■ مدخل الماء مع المرشح (INLET)

التوصيل بمصدر إمداد الماء

يمكن توصيل الجهاز مباشرة بمصدر إمداد ماء الشرب في حالة تركيب خرطوم الإمداد مع صمام مانع التدفق الارتجاعي وفقاً للوائح السارية. تحقق من أن قطر الخرطوم 13 ملم على الأقل، وأنه مقوى.

معلومات الضبط (الشكل ج)

● ضبط فوهة الرش: يتم ضبط تدفق المياه عن طريق تنظيم الفوهة (4).

● ضبط المنظف: لجعل المنظف على الضغط الصحيح، عيّن الفوهة (4) (حيث تكون مركبة) على " " أو ركب عدة المنظف (9) كما هو موضح.

● ضبط الضغط: يُستخدم المنظم لضبط عمل الضغط. الضبط مبيّن على مقياس الضغط (حيث يتم تركيبه).

استخدام الجهاز (الشكل د)

الضوابط

أداة بدء التشغيل (21)

عين مفتاح بدء الحركة على (ON/I) لـ:

(a) بدأ تشغيل المحرك (في الموديلات بدون أداة TSS):

(b) تعيين المحرك على جاهز للبدء (في الموديلات التي بها أداة TSS). إذا كان هناك ضوء دليل في أداة بدء التشغيل، فيجب أن تضيء. عين مفتاح أداة بدء التشغيل على (OFF/0) لإيقاف الجهاز. إذا كان هناك ضوء دليل في أداة بدء التشغيل، فيجب أن يُطفأ.

● ذراع التحكم في رشاش الماء (19).

تحذير! - خطراً

يجب وضع الجهاز أثناء التشغيل كما هو موضح في الشكل د على سطح ثابت ومستقر.

التشغيل (الشكل د)

1. افتح صنوبر إمداد الماء بشكل كامل.

2. حرر ماسكة الأمان (20).

3. اضغط على زناد المسدس ليضع ثوان وأبدأ تشغيل الجهاز باستخدام أداة بدء التشغيل (ON/I).

تحذير! - خطراً

قبل بدء تشغيل الجهاز تحقق من أنه يستقبل الماء بطريقة صحيحة؛ استخدام الجهاز بدون ماء سيؤدي إلى إتلافه. لا تغطي شبكات التهوية عندما يكون الجهاز قيد الاستخدام.

موديلات TSS - في موديلات TSS (ذات نظام قاطع تدفق التوصيل التلقائي):

● عند تحرير زناد المسدس، سيقوم الضغط الديناميكي بقطع التيار عن المحرك تلقائياً؛

● عند الضغط على زناد المسدس سيؤدي الانخفاض التلقائي في الضغط إلى بدء تشغيل المحرك وسيتم استعادة الضغط بعد تأخر طفيف جداً؛

● في حالة تشغيل TSS بطريقة صحيحة، يجب ترك كل عمليات تحرير وضغط زناد الأمان 4 - 5 ثوان على الأقل.

لتجنب تلف الجهاز، لا تتركه يعمل بدون ماء وتتحقق من توفير الماء له بطريقة سليمة. بالنسبة للموديلات بدون TSS، لتجنب حدوث تلف في الجهاز بسبب زيادة في درجة حرارة الماء، لا تقطع تدفق رشاش الماء لأكثر من 5 دقائق مع تشغيل الجهاز. احترس من قوة الارتداد عند فتح زناد المسدس.

2. مسدس مزود بماسكة أمان

3. خرطوم ضغط عالي

4. فوهة

5. فوهة دوارة

6. وصلة

7. مرشح المياه

8. حاصرة

9. عدة المنظف

10. أداة تنظيف الفوهة

11. براغي

12. كابل كهربائي بالقابس

13. ذراع

14. عجلات

15. رافعة

16. بكرة الخرطوم

تحذيراً! أدوات الحماية:

• أداة بدء التشغيل (21): تمنع أداء بدء التشغيل باستخدام الغير مقصود للجهاز.

لا تتلاعب أو تعدل إعداد صمام الأمان.

• صمام الأمان و/أو صمام حد الضغط: يُعد صمام الأمان هو صمام حد الضغط أيضاً. عند تحرير زناب المسدس، يفتح الصمام ويتم إعادة دوران الماء في مدخل المضخة أو تفريغه على الأرض.

• صمام الترموستات (إذا كان مثبتاً) إذا تعدت درجة حرارة الماء درجة الحرارة المعينة من قبل المصنع، سيقوم صمام الترموستات بتفريغ الماء الساخن ويوجه ماء بارد مساوٍ لكمية الماء المفرغ، حتى استعادة درجة الحرارة الصحيحة.

• ماسكة الأمان (20): تمنع رذاذ الماء الغير مقصود.

• قاطع الحمل الزائد: أوقف الجهاز في حالة الحمل الزائد.

التركيب (الشكل ب)

التجميع

تحذير! يجب أن تتم جميع عمليات التركيب والتجميع بينما يكون الجهاز مفصلاً عن مصدر إمداد التيار.



6. الملصقات الموجودة على الأداة

الملصقة الموجودة على الأداة يمكن أن تكون مشتملة على الرموز الآتية:



W وات	V فولت	الفئة التصميمية	
min دقائق	A أمبير	الثانوية	
~ تيار متردد	Hz هرتز	رمز تبيه الأمان	

علامة خطر، تحذر المستخدمين من توجيه رشاش الماء تجاه الأشخاص أو الحيوانات أو الأجهزة الكهربائية أو المنتج نفسه.

لا تتصل بمياه الشرب.

تحذير! إشارات الأمان اتبع التعليمات المبينة بواسطة إشارات الأمان المثبتة على الجهاز. تحقق من أنها موجودة وسهلة القراءة؛ بخلاف ذلك، ضع بدائل في الأماكن الأصلية.

المعلومات الفنية

الاستخدام المتصور

صُمم هذا الجهاز للاستخدام الفردي لتنظيف المركبات والألات والقوارب والأبنية الحجرية، إلخ، بهدف إزالة الأوساخ العنيدة باستخدام الماء النظيف والمنظفات الكيميائية القابلة للتحلل.

يمكن شطف محركات المركبات فقط في حالة التخلص من الماء القذر وفقاً للوائح المعمول بها.

• درجة حرارة الماء المُدخل: انظر لوحة البيانات على الجهاز.

• ضغط الماء المُدخل: الحد الأدنى أقل من 10 بار.

• درجة حرارة محيط التشغيل: أكثر من 0°م. تتوافق الآلة مع مواصفات اللجنة الكهروتقنية الدولية.

المُشغل

يحدد الرمز في الغلاف الأمامي مشغل الجهاز المقصود (محترف أو غير محترف).

المكونات الرئيسية (الشكل أ)

يُسلم الجهاز مفكك جزئي في الصندوق الكرتوني.

1. عصا

تحذير! لا تستخدم الآلة بين مجموعة من الأشخاص ما لم يرتدوا ملابس واقية.



h. خطر الإصابة. أفرغ الضغط المتبقي قبل فصل خرطوم الوحدة.

تحذير! لا توجه رشاش الماء تجاه نفسك أو الآخرين بغرض تنظيف الملابس أو الأحذية.



i. خطر الحوادث. قبل استخدام الجهاز، تحقق عند كل مرة أن البراغي محكمة تمامًا وأنه لا يوجد أية أجزاء مكسورة أو بالية.

تحذير! خطر الانفجار - لا ترش سوائل قابلة للانفجار.



j. خطر الانفجار والصدمة الكهربائية. استخدم فقط المنظفات التي لن تؤدي إلى تآكل مواد طلاء خرطوم الضغط العالي/الكابل الكهربائي.

تحذير! لا يجوز استخدام منظفات الضغط العالي بواسطة أطفال أو أشخاص غير مدربين.



k. خطر الإصابة. تأكد من أن الأشخاص أو الحيوانات يبتعدون بمسافة قدرها 16 ياردة. (15 متر) على الأقل.

تحذير! تُعد خرطوم الضغط العالي والتركيبات والموصلات مهمة لسلامة الآلة. استخدم فقط الخرطوم والتركيبات والموصلات الموصى بها من قبل المصنع.



3. استخدام غير سليم

تحذير! لضمان سلامة الآلة، استخدم فقط قطع غيار أصلية من المصنع أو معتمدة من المصنع.



• يُحظر الاستخدام من قبل أشخاص غير مهرة أو الذين لم يقرأوا ويفهموا التعليمات الموجودة في هذا الدليل.

تحذير! تعتبر المياه المتدفقة من خلال مانع التدفق الارتجاعي غير صالحة للشرب.



• هذا الجهاز غير مصمم ليستخدمه الأشخاص ذوو القدرات الجسدية والحسية والعقلية المتدنية والخبرة والمعرفة القليلتين (بما في ذلك الأطفال)، إلا في ظل الإشراف عليهم أو تزويدهم بالتعليمات المتعلقة بالاستخدام من قبل الشخص المسؤول عن سلامتهم.

تحذير! لا تستخدم الآلة في حالة تلف سلك الطاقة أو جزء مهم في الآلة، مثل أجهزة السلامة، خرطوم الضغط العالي، زناد المسدس.



• يجب المراقبة للتأكد من عدم عبث الأطفال بالجهاز.

تحذير! لا يجوز استخدام الوقود غير الصحيح لأنه قد يكون خطيرًا.



• ممنوع إدخال أية سوائل قابلة للاشتعال أو متفجرة أو سامة في الجهاز.

تحذير! لا تُستخدم بالقرب من الأشخاص إلا في حالة ارتدائهم ملابس واقية.



• يُحظر استخدام الجهاز في محيط قابل بقوة للاشتعال أو للانفجار.

4. الخدمة

a. احرص على أن يقوم فني متخصص بإصلاح الأداة الكهربائية الخاصة بك وباستخدام قطع الغيار المتطابقة فقط. وذلك يضمن سلامة صيانة الأداة الكهربائية.

5. السلامة من مخاطر الكهرباء

هذه الأداة مزدوجة العزل؛ وبالتالي لا حاجة إلى توصيل سلك أرضي. وينبغي التأكد دائماً من توافق جهد مصدر التيار الكهربائي مع الجهد الموضح على لوحة التقنين.



تحذير! ممنوع إجراء جميع أنواع التعديلات على الجهاز. سيؤدي إجراء أية تعديلات على الجهاز إلى إبطال إعلان المطابقة وسيجنب وسيعفي المصنع من كافة المسؤولية بموجب القانون المدني والجنائي.



تحذير! قد تشكل أسلاك الإطالة غير المكافئة خطرًا، في حالة استخدام سلك إطالة، فيجب أن يكون مناسبًا للاشتعال الخارجي، ويجب أن تبقى التوصيلات جافة وبعيدة عن الأرض. يُنصح بإجراء هذا بواسطة بكرة سلك تيار والتي تحتفظ بالمقيس على بعد 60 ملم فوق الأرض على الأقل.



تحذير! في حالة تلف سلك الطاقة، يجب استبداله من قبل مُصنع الجهاز، أو مركز خدمة معتمد لدى شركة BLACK+DECKER، أو أي فني مؤهل على نفس المستوى لتجنب أي تلف أو إصابة. في حالة استبدال سلك الطاقة بواسطة فني مؤهل على نفس المستوى، ولكنه غير معتمد لدى شركة BLACK+DECKER، فسوف تسقط صلاحية الضمان.



تحذير! صُممت هذه الآلة للاستخدام مع العامل المنظف المورد أو الموصى به من قبل المصنع. ربما قد يؤثر سلبًا استخدام عوامل منظفة أو كيميائية أخرى على سلامة الآلة.



تحذير! اوقف تشغيل المقيس عن طريق فصل المفتاح عند ترك الآلة بدون مراقبة.



تحذير! قد يسبب رشاش الماء خطرًا إذا كان عرضة لسوء الاستخدام. ينبغي عدم توجيه رشاش الماء تجاه الأشخاص أو الأجهزة ذات الكهرباء الحية أو الآلة نفسها.



j. خطر الحوادث. تحقق من أن لوحات البيانات موجودة على الجهاز، غير ذلك، أبلغ البائع التابع لك، ينبغي ألا تُستخدم الوحدات التي ليس بها لوحات البيانات حيث تعتبر غير معرفة وبالغة الخطورة.

k. خطر الانفجار. لا تغير أو تتلاعب في معايرة صمام الأمان.

l. تغير خطير في أداء التشغيل. لا تغير القطر الأصلي لفوهة رأس الرذاذ.

m. خطر الحوادث. لا تترك الجهاز بدون رقابة.

n. خطر دارة القصر. لا تحرك الجهاز عن طريق سحب الكابلات الكهربائي.

o. تأكد من عدم مرور السيارات فوق خرطوم الضغط العالي.

2. "أوامر" السلامة

a. خطر دارة القصر. يجب أن تكون كل الموصلات الكهربائية محمية من رشاش الماء.

b. خطر الصدمة الكهربائية. ينبغي توصيل الجهاز فقط بمزود طاقة مناسب وفقاً لجميع اللوائح المعمول بها.

• سوف يوفر استخدام قاطع أمان دائرة التيار المتبقي (R.C.C.B.) حماية إضافية للمشغل (30 ملي أمبير).

c. خطر الإصابة. يمكن أن يتسبب الضغط العالي في ارتداد المواد على الأرض مع السرعة؛ ولذلك يجب ارتداء ملابس واقية ونظارات أمان.

d. خطر بدء التشغيل العرضي. قبل القيام بالعمل في الجهاز، افصل القابس.

e. خطر الإصابة. قبل الضغط على الزناد، أمسك المسدس بحزم لمقاومة الارتداد.

f. خطر التلوث. امثل متطلبات شركة إمداد المياه المحلية. وفقاً للمعهد الألماني للتوحيد القياسي DIN 1988، يمكن توصيل الجهاز فقط بخط إمداد مياه الشرب، إذا كان صمام مانع التدفق الارتجاعي الموصل بمصرف المياه مثبتاً في خرطوم الإمداد. تعتبر المياه المتدفقة من خلال مانع التدفق الارتجاعي غير صالحة للشرب.

g. خطر الحوادث. يجب إجراء صيانة و/أو تصليح المكونات الكهربائية بواسطة موظفي BLACK+DECKER المؤهلين والمعتمدين لسريان مفعول الضمان. في حالة تلف سلك الكهرباء، يجب استبداله من قبل المصنع أو أي مركز خدمة BLACK+DECKER معتمد أو فني مؤهل على نفس المستوى لتجنب المخاطر. في حالة استبدال سلك الطاقة بواسطة فني مؤهل على نفس المستوى، ولكنه غير معتمد لدى شركة BLACK+DECKER، فسوف تسقط صلاحية الضمان.

لا تقم بإعادة هذا المنتج إلى المتجر، اتصل أولاً بمكتب BLACK+DECKER المحلي لديك أو بأقرب مركز خدمة معتمد.

احتفظ بهذه التعليمات

يعد الجهاز الذي قمت بشراؤه منتج ذو تقنية متقدمة تم تصميمه من قبل واحدة من أبرز الشركات المصنعة لمضخات الضغط العالي. وللحصول على أفضل أداء للوحدة الخاصة بك، اقرأ هذا الكتيب بعناية واتبع التعليمات في كل مرة تستخدمه. ونحن نهنئك باختيارك ونتمنى لك تشغيلاً ناجحاً.

قواعد الأمان العامة

تعليمات السلامة

تحذيرات عامة متعلقة بسلامة الأداة الكهربائية.

تحذيراً! اقرأ كل تحذيرات الأمان وكل التعليمات. أي قصور في اتباع التحذيرات والتعليمات المبينة بالأسفل يمكن أن يؤدي إلى صدمة كهربائية، أو حريق و/أو إصابات بالغة.



احتفظ بكل التحذيرات والتعليمات كمرجع مستقبلي. يشير المصطلح الوارد في كل التحذيرات المدرجة أدناه إلى الأداة الكهربائية المُشغلة عن طريق التيار الكهربائي (بكابيل أو بطارية (بدون كابيل)).

1. "نواهي" السلامة

a. خطر الانفجار أو التسمم. لا تستخدم الجهاز مع سوائل قابلة للاشتعال أو سامة، أو مع أي منتج آخر غير متوافق مع التشغيل الصحيح للجهاز.

b. خطر الإصابة. لا توجه رشاش الماء تجاه الأشخاص أو الحيوانات.

c. خطر الصدمة الكهربائية. لا توجه رشاش الماء تجاه الوحدة نفسها أو أجزاء كهربائية أو تجاه أجهزة كهربائية أخرى.

d. خطر دارة القصر. لا تستخدم الجهاز خارج المنزل عند وجود أمطار.

e. خطر الإصابة. هذا الجهاز غير مصمم ليستخدمه الأشخاص (بما في ذلك الأطفال) ذوو القدرات الجسدية والحسية والعقلية المتدنية والخبرة والمعرفة القليلتين. يجب الإشراف على الأطفال لضمان عدم عبثهم بالجهاز.

f. خطر الصدمة الكهربائية. لا تلمس القابس و/أو المقبس ويداك مبتلئان.

g. خطر الصدمة الكهربائية ودارة القصر. لا تستخدم الجهاز في حالة تلف الكابلات الكهربائي.

h. خطر الانفجار. لا تستخدم الجهاز في حالة تلف خرطوم الضغط العالي.

i. خطر الحوادث. لا تحشر الزناد على وضع التشغيل.



WARRANTY REGISTRATION CARD

YOUR NAME/ VOTRE NOM/الإسم

.....

YOUR ADDRESS/ VOTRE ADRESSE/العنوان

.....

.....

.....

POSTCODE/ CODE POSTAL/الرمز البريدي

DATE OF PURCHASE/ JOUR D'ACHAT/تاريخ الشراء

DEALER'S NAME & ADDRESS/ NOM ET ADRESSE DU VENDEUR/إسم وعنوان البائع

.....

.....

PRODUCT MODEL NO. BXPW1300E, BXPW1400E, BXPW1500E, BXPW1600E
BXPW1700E, BXPW1800E



